

ROTHENBERGER

pipetool technologies at work

EURO PROMO

 2016



www.rothenberger.com



Transparentnost, učinkovitost in kompetentnost.

V ROTHENBERGER TEC Centru se srečujejo komunikacije, produkcija in tehnični Know-how drug z drugim. Arhitektura, z njeno popolno simbiozo funkcije in estetike, je kos številnim različnim nalogam. Zaradi tega TEC-Center navdušuje obiskovalce z reprezentativnim razstavnim prostorom, učilnicami in zelo hvaljeno gastronomijo.

Dobrodošli!



Dobrodošli pri ROTHENBERGER ju!

Želimo prispevati k temu, da so ljudje preskrbljeni z vodo in energenti - kjerkoli na svetu.

Z več kot 6000 izdelki nudimo široko paleto panožnih izdelkov in s tem enostaven „One-stop-shopping“ nakup za partnerje iz obrti, trgovine in industrije.

Več kot 1.700 sodelavk in sodelavcev v 50 podružnicah in 17 produkcijskih enotah po svetu razvija in izdeluje letno približno 28 milijonov kosov orodja, ki se prodaja v 90-tih državah celega sveta.

Vendar pa zgolj količina ni vse: Več kot 200 patentov in blagovnih znamk in lastna visoka proizvodna kvota so dokaz vrednosti in kakovosti naših izdelkov.

Naš cilj je, da našim strankam olajšamo njihovo poklicno življenje in da jim v najkrajšem času lahko dostavimo najboljši rezultat. Za tem, že več kot 65 let, stoji naše dobro ime – in na to smo ponosni.

Vsebina

Uporaba

Stran

Instaliranje					Rezanje	4
					RODIA® Diamantno-kronsko vrtnje	7
					Krivljenje	10
					Spajanje	12
Servis in vzdrževanje					Testiranje in lociranje netesnosti	28
					Zamrzovanje	30
					Inšpekcija in lociranje	31
					Izpiranje in čiščenje cevi	36
ROWELD®					ROWELD® Varjenje plastičnih cevi	44
Hlajenje / klimatizacija					Hlajenje in klimatizacija	46
Univerzalno orodje					Univerzalno orodje	50

Rezanje

Rezanje plastike / MSR

ROCUT®

Škarje za cevi iz plastike do Ø 75 mm

Za rezanje PP-, PE-, PEX-, PB- in PVDF-cevi do Ø 75 mm

- Manjša potrebna sila za rezanje
- Natančen rez pod pravim kotom.
- Natančen točkovni rez brez deformacij
- Natančen prenos sile in prisilno voden pomik rezanja.
- Avtomatično, nadzorovano odpiranje rezila s pritiskom na gumb
- Zanesljiva opora z gumiranim ročajem!



Novi, optimizirani rezili



ROCUT® TC 42
do Ø 42 mm
No. 52000



ROCUT® TC 63
do Ø 63 mm
No. 52030



ROCUT® TC 50
do Ø 50 mm
No. 52010



ROCUT® TC 75
do Ø 75 mm
No. 52015

ROCUT® TC 42 Professional
No. 52000

~~€ 59,95~~ € 49,95

ROCUT® TC 50 Professional
No. 52010

€ 74,95

ROCUT® TC 63 Professional
No. 52030

~~€ 135,95~~ € 119,95

ROCUT® TC 75 Professional
No. 52015

~~€ 189,95~~ € 169,95

TUBE CUTTER 67 / 125 PL Automatik

Teleskopski cevni rezalnik z ragljo Ø 6 - 125 mm

- Za PE-, PP-, PEX-, PB- in PVDF-cevi ter odtočne cevi
- Al ogrodje iz enega kosa zagotavlja stabilnost



No. 70032

TUBE CUTTER 67 PL
No. 70031

€ 109,95

TUBE CUTTER 125 PL
No. 70032

€ 174,95

PLASTICUT PVC

Za hitro, čisto in pravokotno rezanje PVC-cevi

- Zelo hitro po 1-2 obratih je cev odrezana
- Majhna teža, idealen za v delovno torbo



Brez deformacij cevi!

PLASTICUT PVC, Ø 32 mm
No. 59035

€ 20,95

PLASTICUT PVC, Ø 40 mm
No. 59042

€ 21,95

PLASTICUT PVC, Ø 50 mm
No. 59050

€ 22,95

INOX TUBE CUTTER

Teleskopski-cevni rezalnik z ragljo za natančno rezanje nerjavnih cevi Ø 10 - 54 mm

- Hitra nastavitve s pomočjo raglje – teleskopsko vodenje z avtomatičnim vzmetnim povratnim hodom
- Rezalno kolo tudi krogljično uležajeno.



INOX TUBE CUTTER
No. 70340

~~€ 129,95~~ € 99,95

Ersatzschneidrad
No. 70341

€ 33,95

Avtomatični cevni rezalnik

Teleskopski cevni rezalnik Ø 6 - 67 mm

- Za bakrene-, medeninaste-, aluminijaste in tankostenske jeklene cevi ter za plastične oplaščene cevi
- Izvlačljivo notranje strgalo in rezervno rezalno kolesce v držalu
- Ogrodje iz enega kosa.



Avtomatični-cevni rezalnik vel. 1
No. 70030

€ 109,95

SUPER 2"

Cevni rezalnik za jeklene cevi Ø 10 - 60 mm

- Široki valjčki za zanesljivo vodenje rezalnega kolesca po cevi
- Enotavna regulacija pritiska za optimalen prenos moči na cev



SUPER 2"
No. 70045

€ 109,95

TUBE CUTTER 35

INOX TUBE CUTTER 35 PRO

Zanesljiv cevni rezalnik za natančno rezanje cevi iz bakra, medenine, aluminija, tankostenskih jeklenih cevi in cevi iz nerjavečega jekla Ø 6-35 mm



Vključno z 2-gim rezalnim



No. 70027

TUBE CUTTER 35 DURAMAG®
No. 70027

~~€ 40,95~~ € 32,95

INOX TUBE CUTTER 35 PRO
No. 70055

~~€ 50,95~~ € 39,95

MINICUT I PRO / II PRO

Cevni rezalnik za baker Ø 3 - 22 mm

- Za bakrene-, medeninaste-, aluminijaste- in tankostenske jeklene cevi
- Priročna konstrukcija z zelo majhnim delovnim radijem 38 mm pri I PRO ali 42 mm pri II PRO omogoča delo na težko dostopnih mestih



No. 70401



No. 70402



MINICUT I PRO, Ø 3 - 16 mm
No. 70401

€ 18,95

MINICUT II PRO, Ø 6 - 22 mm
No. 70402

€ 19,95

TUBE CUTTER 30 PRO

Cevni rezalnik Ø 3 - 30 mm

- Za bakrene, medeninaste, aluminijaste in tankostenske jeklene cevi
- Dva oporna valjčka z zarezo za rez v bližini robljenja
- Zložljivo notranje strgalo in rezervno rezalno kolesce v držalu



TUBE CUTTER 30 PRO
No. 71019

€ 23,95

Rezanje

Strganje / žaganje- električno

PIPECUT TURBO 250 / 400

Prenosni sistem za rezanje cevi, za cevi iz različnih materialov od Ø 20 – 400 mm

Primeren za cevi iz jekla, bakra, litega železa, aluminija, nerjavnega jekla in plastike.

- Regulacija hitrosti za prilagoditev na različne materiale cevi
- Laserski indikator za natančno določanje reza
- LED za osvetlitev območja rezanja
- Modularni sistem – enostavno prilagajanje cevne objemke
- Vizualni prikaz idealne hitrosti rezanja

Snemljiv pokrov lista žage

Lažje in hitreje odstranjevanje odrezkov

Laserski indikator

Natančno pozicioniranje, manj odpadkov



Tehnični podatki:

	PIPECUT 250	PIPECUT 400
Dimenzije (mm):	223 x 235 x 410	223 x 235 x 550
Teža:	8,3 kg	10,2 kg
Premer cevi:	Ø 20 - 250 mm	Ø 80 - 400 mm
Max. debelina stene jeklo:	8 mm	8 mm
Max. debelina stene PVC:	20 mm	20 mm
Dolžina kabla:	3 m	3 m
Moč:	1400 W	1400 W
Premer rezalnega koluta:	140 mm	140 mm
Premer sklopke:	62 mm	62 mm

Zaščita preobremenjenosti indikator - rdeč/zelen

Uporabnik takoj prepozna preobremenitev motorja

Modularni sistem

Menjava cevne spona omogoča prihranke pri stroških

LED lučke

Čistejša osvetlitev področja rezanja

Ročna fina nastavitvev

Možna ponastavitvev za natančen 90° rez

PIPECUT TURBO 250 (230 V)
No. 1000001251

€ 849,⁹⁵

Cevna spona PIPECUT 400
No. 1000001365

€ 1.149,⁹⁵

PIPECUT TURBO 400 (230 V)
No. 1000001253

€ 1.599,⁹⁵

Cevna spona PIPECUT 250
No. 1000001364

€ 399,⁹⁵

Univerzalno notranje- zunanje strgalo in adapterja za strgala I / II

Brez truda- hitro strganje bakrenih, jeklenih cevi in cevi iz plemenitega jekla Ø 6 - 54 mm. Adapter za uporabo notranjega in zunanjega strgala z akumulatorskim vijačnikom ali vrtalnim strojem.

- Z brušenimi rezili iz kaljenega specialnega jekla, delo brez preskakovanja
- Velik prihranek časa
- Natančno strganje brez grebenov, brez napora v povezavi z adapterjem
- Najboljši rezultati strganja pri nižjih obratih
- Adapter je primeren tudi za strgala drugih ponudnikov.



No. 1500000237

No. 1500000236

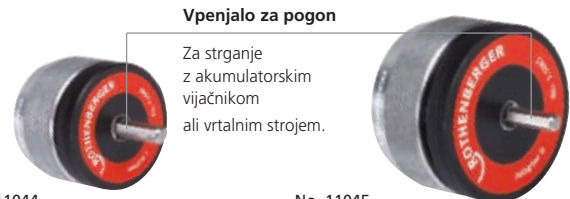

No. 11044

No. 11045

Vpenjalo za pogon

Za strganje z akumulatorskim vijačnikom ali vrtalnim strojem.

Notranje in zunanje strgalo, Ø 6 - 35 mm
No. 1500000237

~~€ 48,⁹⁵~~ € 39,⁹⁵

Adapter strgala I za No. 1500000237
No. 11044

€ 51,⁹⁵

Notranje- in zunanje strgalo, Ø 10 - 54 mm
No. 1500000236

~~€ 69,⁹⁵~~ € 49,⁹⁵

Adapter strgala II za No. 1500000236
No. 11045

€ 65,⁹⁵

RODIA® Diamantno-kronsko vrtnje

Prostoročno vrtnje / vrtalne krone

RODIADRILL Ceramic Set

Prostoročen- vrtalnik za mokro vrtnje Ø 6 - 67 mm

Za specialiste ogrevanja, sanitarnih instalacij, polagalce ploščic, izdelovalce stopnic, saniranje starih hiš, pa do električarjev. Idealen, kjer je potrebno delo brez udarcev in kjer se obdelujejo zelo trdi materiali.

- Za trde materiale kot so: ploščice, naravni kamen, beton, steklo in keramika
- Delo brez naprezanja, zaradi majhne teže
- Vrta tudi skozi kombinacijo materialov (kot npr. ploščice + zid) brez, da bi poškodovali material oz. površino, brez nadležne menjave orodja
- Aqua-Stop-tipka“ za regulacijo količine

Hitro menjalni sistem (Quick Change)

Menjava vrtalne krone G 1/2“ brez orodja

Priključek za zunanji dovod vode

Idealna rešitev za serijsko vrtnje

Prigrajena 1-litrska posoda za vodo

Zadostna oskrba za 4 - 6 izvrtin, vrtljiva za delo v težkih legah



“Aqua-Stop-Tipka“- ventil za tlak z regulacijo količine

Idealno doziranje potrebne količine vode



Vključno!

7-delni Set (No. FF40150) vsebuje: vrtalni motor RODIADRILL Ceramic, po 1 vrtalna krona High Speed Plus Ø 6 - 8 - 10 mm (No. FF44806, FF44808, FF44810) viličasta ključa SW 24 in 27 (No. FF70024, FF70027), transportni kovček (No. FF60150)

RODIADRILL Ceramic Set
No. FF40150

~~€ 1.499,95~~ € **1.099,95**

High Speed Plus naravni kamen

Lotane diamantne vrtalne krone za mokro vrtnje za Ø 6 - 67 mm in ekstremno trde materiale

- Izredno dobro rezljive, zelo dolga življenjska doba zaradi visokih segmentov
- Združljive z vsemi ROTHENBERGER pogonskimi stroji



Primerne za RODADRILL® Ceramic / Ceramic ECO in und RODIADRILL 200!

No.	Izvedba	Koristna dolžina	Cena €
FF44806	Ø 6 mm (G 1/2")	90 mm	74,95
FF44808	Ø 8 mm (G 1/2")	"	79,95
FF44810	Ø 10 mm (G 1/2")	"	89,95
FF44812	Ø 12 mm (G 1/2")	"	89,95
FF44814	Ø 14 mm (G 1/2")	"	99,95
FF44815	Ø 15 mm (G 1/2")	135 mm	99,95
FF44816	Ø 16 mm (G 1/2")	"	104,95
FF44820	Ø 20 mm (G 1/2")	"	121,95
FF44822	Ø 22 mm (G 1/2")	"	125,95
FF44825	Ø 25 mm (G 1/2")	"	139,95
FF44830	Ø 30 mm (G 1/2")	"	149,95
FF44835	Ø 35 mm (G 1/2")	"	161,95
FF44840	Ø 40 mm (G 1/2")	"	167,95
FF44845	Ø 45 mm (G 1/2")	"	172,95
FF44850	Ø 50 mm (G 1/2")	"	179,95
FF44855	Ø 55 mm (G 1/2")	"	189,95
FF44860	Ø 60 mm (G 1/2")	"	194,95
FF44865	Ø 65 mm (G 1/2")	"	229,95
FF44867	Ø 67 mm (G 1/2")	"	235,95

Po ponudbi dobavljiva uporabna dolžina do 300 mm

DX-High Speed Plus Univerzalne vrtalne krone

Space Welding mokre in suhe vrtalne krone za Ø 62 - 300 mm

- Izredno enostavno rezanje, zanesljiv rez v prostoročnem obratovanju
- Hitrejši vrtalni koraki, ekstremna življenjska doba
- Kompaktne z vsemi ostalimi ROTHENBERGER pogonskimi stroji
- Natančen krožni tek, zmanjšuje obrabo

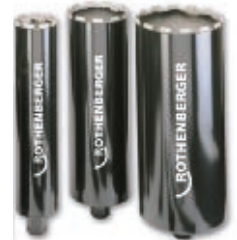

Primerne za RODIADRILL 160*, 200*, 500*!

* Pri uporabi suhih vrtalnih kron priporočamo opsijsko sesalni rotor.

No.	Izvedba	Koristna dolžina	Cena €
FF44660	Ø 62 mm (G 1/2")	300 mm	116,95
FF44680	Ø 82 mm (G 1/2")	"	139,95
FF44700	Ø 102 mm (G 1/2")	"	183,95
FF44730	Ø 132 mm (G 1/2")	"	217,95
FF44060	Ø 62 mm (1.1/4" UNC)	430 mm	119,95
FF44080	Ø 82 mm (1.1/4" UNC)	"	149,95
FF44100	Ø 102 mm (1.1/4" UNC)	"	179,95
FF44130	Ø 132 mm (1.1/4" UNC)	"	199,95
FF44150	Ø 152 mm (1.1/4" UNC)	"	249,95
FF44180	Ø 182 mm (1.1/4" UNC)	"	299,95
FF44200	Ø 200 mm (1.1/4" UNC)	"	399,95
FF44250	Ø 250 mm (1.1/4" UNC)	"	499,95
FF44300	Ø 300 mm (1.1/4" UNC)	"	599,95

Ostale vrtalne krone v glavnem katalogu 2016/2017

RODIA® Diamantno-kronsko vrtnje

Prostorčno – stacionarno vrtnje / vrtalne krone

RODIACUT® 150 RODIADRILL 160 / RODIADRILL 200



Popolnoma opremljen vrtalni sistem s kombinirano pritrdilno ploščo nivelacijska pomoč, kazalec sredine izvrtine in omejilo za globino vrtnja za vrtnje od Ø 10 – 152 mm v armiran beton.

3 aplikacije z eno samo napravo

RODIADRILL 160:

Stacionarno- mokro vrtnje v armiran beton: Ø 10 - 132 mm
Prostorčno- mokro vrtnje v armiran beton: Ø 10 - 82 mm
Prostorčno –suho vrtnje v opeko: Ø 10 - 162 mm

Vrtalni motor: RODIADRILL 160
Navojno vpetje: G 1/2" in 1.1/4" UNC
Vhodna-/Izhodna moč: 2000 Watt / 1400 Watt
Gonilo: 1. prestava 2. prestava
Vrtilni moment: 55 Nm 27 Nm
Vpenjalna puša: Ø 60 mm

RODIADRILL 200:

Stacionarno- mokro vrtnje v armiran beton: Ø 10 - 152 mm
Prostorčno- mokro vrtnje v armiran beton: Ø 10 - 82 mm
Prostorčno –suho vrtnje v opeko: Ø 10 - 250 mm

Vrtalni motor: RODIADRILL 200
Navojno vpetje: G 1/2" in 1.1/4" UNC
Vhodna-/Izhodna moč: 2700 Watt / 2400 Watt
Gonilo: 1. prestava 2. prestava 3. prestava
Vrtilni moment: 71 Nm 34 Nm 17 Nm
Vpenjalna puša: Ø 60 mm

- **Močan:** Nov motor s 3 prestavami in močjo 2700 W
- **Lahek:** Le ca. 17 kg (RODIACUT 150/RODIADRILL 160)
- **Univerzalen:** Kombi-pritrdilna plošča za pritrditev s sidrom ali vakuumom



Vrtalni sistem RODIACUT® 150/RODIADRILL 160
No. FF34150 ~~€ 1.999,95~~ € 1.799,95

Vrtalno stojalo RODIACUT® 150
No. FF30150 € 1.099,95

Vrtalni motor RODIADRILL 160
No. FF40165 € 1.199,95

Vrtalni sistem RODIACUT® 150/RODIADRILL 200
No. FF34160 ~~€ 2.299,95~~ € 1.999,95

Vrtalno stojalo RODIACUT® 150
No. FF30150 € 1.099,95

Vrtalni motor RODIADRILL 200
No. FF40220 € 1.599,95



RODIACUT® 250 / RODIADRILL 200 / RODIADRILL 500

Vrtalni sistem z kombiniranim vrtalnim podnožjem in prostoročen- ali stacionaren vrtalni motor za Ø 10 - 250 mm

RODIADRILL 200: 4 aplikacije z eno samo napravo

Stacionarno mokro vrtnje v armiran beton: Ø 10 - 200 mm

Stacionarno suho vrtnje v opeko: Ø 10 - 225 mm

Prostoročno- mokro vrtnje v armiran beton: Ø 10 - 82 mm

Prostoročno - suho vrtnje v opeko: Ø 10 - 250 mm

Vrtalni motor:	RODIADRILL 200		
Navojno vpetje:	G "1/2" in 1.1/4" UNC		
Vhodna- Izhodna moč:	2700 Watt / 2400 Watt		
Gonilo:	1. prestava	2. prestava	3. prestava
Vrtilni moment:	71 Nm	34 Nm	17Nm
Vpenjalna puša:	Ø 60 mm		

RODIADRILL 500: 2 aplikaciji z eno samo napravo

Stacionarno mokro vrtnje v armiran beton: Ø 32 - 250 mm

Stacionarno suho vrtnje v opeko: Ø 32 - 250 mm

Vrtalni motor:	RODIADRILL 500		
Navojno vpetje:	G "1/2" in 1.1/4" UNC		
Vhodna- Izhodna moč:	4000 Watt / 3000 Watt		
Gonilo:	1. prestava	2. prestava	3. prestava
Vrtilni moment:	185 Nm	107 Nm	55 Nm
Vpenjalna puša:	Ø 60 mm		



RODIADRILL 500
NO. FF40400

Sesalni rotor RODIADUST (FF40056) opcijsko

Preprečuje zatikanje vrtalne krone,
pospešuje napredovanje vrtnja

Univerzalne vrtalne krone

Space Welding, Prismacut, Duramant

Obroč za odsesavanje vode (FF35730) opcijsko

Hitra montaža brez orodja
do Ø 200 mm

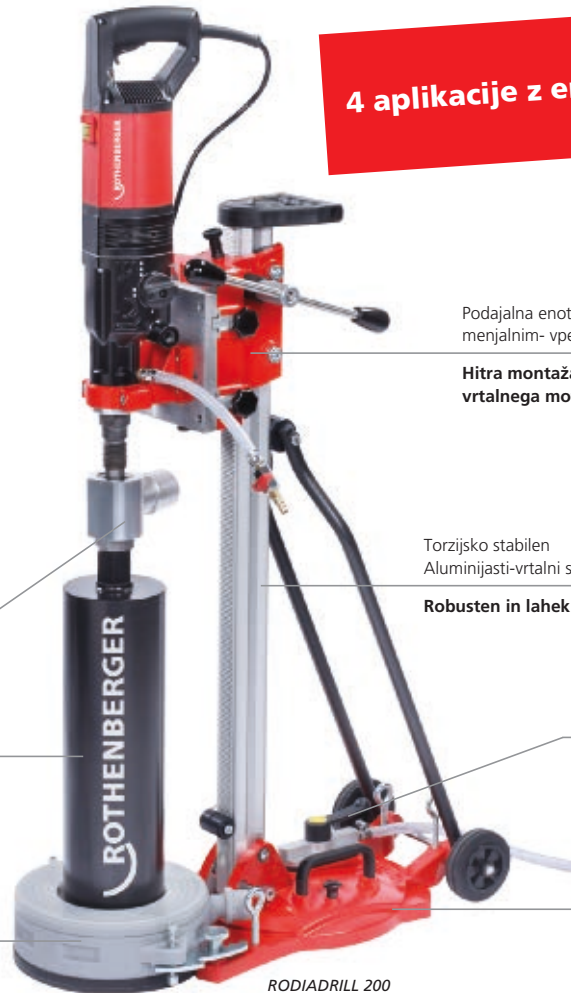

RODIADRILL 200
NO. FF40220

4 aplikacije z eno samo napravo

Podajalna enota s hitro
menjalnim- vpenjalom

Hitra montaža/ demontaža,
vrtalnega motorja

Torzijsko stabilen
Aluminijasti-vrtalni steber

Robusten in lahek

Vakuumski set (FF35740) opcijsko

Hitra možnost pritrditve,
brez ostankov, brez izvrtin
za sidra

Vrtalno podnožje z vgrajeno
vakuumsko ploščo

Dve možnosti pritrditve
z le eno osnovno ploščo

Vrtalni sistem RODIACUT® 250/RODIADRILL 200
No. FF34200 ~~€ 2.599,95~~ € 2.299,95

Vrtalno stojalo RODIACUT® 250
No. FF30250 € 1.599,95

Vrtalni motor RODIADRILL 200
No. FF40220 € 1.599,95

Vrtalni sistem RODIACUT® 250/RODIADRILL 500
No. FF34260 € 2.999,95

Vrtalno stojalo RODIACUT® 250
No. FF30250 € 1.599,95

Vrtalni motor RODIADRILL 500
No. FF40400 € 2.399,95

Krivljenje

Električno / Ročno

ROBEND® 4000 Seti

Prenosen, robusten električni krivilnik za hladno krivljenje do 180°, Ø 12 - 35 mm

- Hitra amortizacija zaradi prihranka spojnih mest, materiala za lotanje in energije
- Univerzalno uporaben: prekrivljanje, nasprotno krivljenje, etažno krivljenje in priključno krivljenje je možno v vseh ravninah.
- Oblikovno in tlačno stabilen, krivilni segmenti so iz kvalitetnega kovanega aluminija

- Kvalitetno, natančno in enostavno upravljanje
- Krivljenje brez deformacij in gub zaradi večje gladkosti drsne površine
- Zmogljiv 1.010 W motor

Nastavljanje kota krivljenja brez orodja

Hitro in natančno krivljenje

Specialen ROLUB-drsnik

Večja gladkost omogoča krivljenje brez deformacij in gub



SI. ROBEND® 4000 Set



Samodejen izklop ob doseženem prednastavljenem kotu krivljenja

Mogoče hitro serijsko delo

Sedaj tudi do Ø 35 mm!

Set vsebuje: Osnovni stroj 230 V (No. 1000001559), krivilne segmente in drsnike za konkretne premere cevi, os za drsnik (No. 25743), kovček

Set, Ø 12 - 15 - 18 - 22 - 28 mm
No. 1000001549 ~~€ 1.429,95~~ € 1.259,95

Set, Ø 15 - 18 - 22 - 28 mm
No. 1000001550 ~~€ 1.329,95~~ € 1.199,95

Set, Ø 15 - 18 - 22 - 28 - 32 - 35 mm
No. 1000001567 € 1.799,95

Set, Ø 12 - 15 - 18 - 22 mm
No. 1000001548 ~~€ 1.279,95~~ € 1.159,95

Set, Ø 15 - 18 - 22 mm
No. 1000001554 € 999,95

TUBE BENDER / TUBE BENDER MAXI Seti

Enoročni krivilnik za natančno krivljenje cevi do 90°, Ø 5 - 26 mm

- Natančno krivljenje tudi v težkih položajih
- Izdelava nad nami, nasproti, etažno in zaključno krivljenje je možno v vseh ravninah
- Enostavna in hitra menjava krivilnih segmentov



SI. TUBE BENDER Set



SI. TUBE BENDER MAXI Set

TUBE BENDER Set, Ø 5 - 6 - 8 - 10 mm
No. 24131 € 249,95

TUBE BENDER Set, Ø 6 - 8 - 10 - 12 mm
No. 24132 ~~€ 259,95~~ € 209,95

TUBE BENDER Set, Ø 8 - 10 - 12 mm
No. 24133 € 249,95

TUBE BENDER MAXI Set, Ø 12 - 15 - 18 - 22 mm
No. 023020X ~~€ 249,95~~ € 219,95

TUBE BENDER MAXI Set, Ø 14 - 16 - 18 - 20 - 25 mm
No. 023090X ~~€ 259,95~~ € 214,95

TUBE BENDER MAXI Set, Ø 14 - 16 - 18 - 20 - 26 mm
No. 023091X ~~€ 259,95~~ € 214,95

ROBEND® H+W PLUS Seti

Krivilnik za natančno hladno krivljenje cevi do 180°, Ø 8 - 22 mm

- Natančno krivljenje na položeni cevi
- Oblikovno in tlačno stabilen
- Prostoročno krivljenje z dodatno ročico do premera 18 mm / 5/8"
- Odpadejo stroški za krivilne loke, nabavo in skladiščenje



ROLUB-Antiblock-System

Prihranek moči zaradi višje gladkosti in optimalne porazdelitve spreja za krivljenje



SI. ROBEND® H+W PLUS Set

Set vsebuje: 2 Ročici za krivljenje v primežu, sprej za krivljenje (No. 25120), krivilniki ustrezni konkretni dimenziji cevi, kovček.

Set, Ø 12 - 15 - 18 - 22 mm
No. 24500 ~~€ 689,95~~ € 549,95

Set, Ø 15 - 18 - 22 mm
No. 24505 ~~€ 579,95~~ € 459,95

ROTHENBERGER R-Sistem

Z razvojem ROTHENBERGER-jevega R-Sistema-paleta orodij za spajanje cevnih instalacij brez fittingov, se je v letu 1967 moderna instalacijska tehnika revolucionarno spremenila in se kontinuirano razvijala naprej.

Takrat kot danes se v tem sistemu vse sklada.

Tehnologijo spajanja cevi brez fittingov je ROTHENBERGER pomembneje razvil in izpopolnil, saj je poleg znatnih prihrankov časa in materiala, zagotovil tudi ustrezno neoporečnost povezav.

Prihranki pri razširjanju

Izdelava natančnih muf in reduciranj z R-Sistemom EXPANDER.

100% Fitingi	
50% Lotna mesta	
50% Lotni material	
50% Delovni čas*	

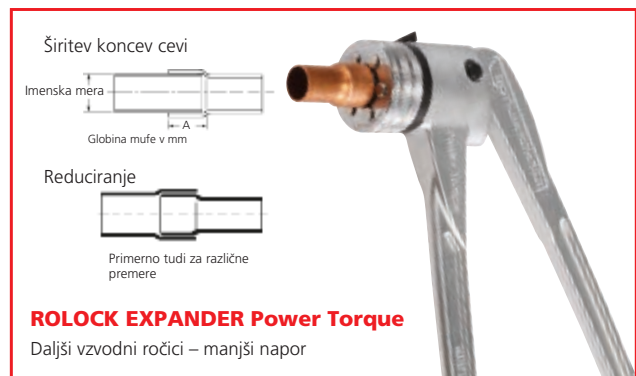

Prihranki pri izvlačenju

Izvlačenje s Sistemom = R-Sistem: Izdelava T-izvodov, tudi pri pravkar položenih ceveh.

100% Fitingi	
67% Lotna mesta	
67% Lotni material	
50% Delovni čas*	



Prihranki pri krivljenju

Krivljenje točno po meri z orodjem R-Sistema. Možno natančno krivljenje do 180°.

100% Fitingi	
100% Lotna mesta	
100% Lotni material	
50% Delovni čas*	

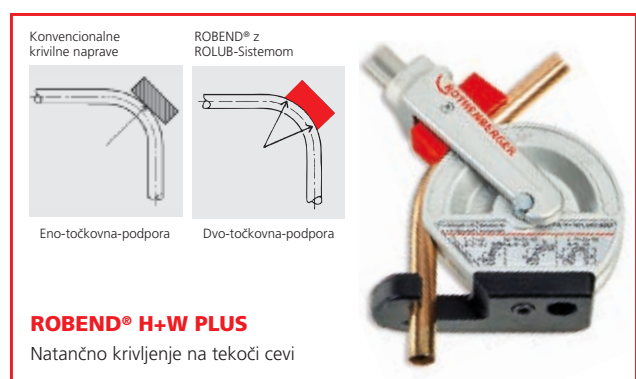

* V primerjavi s konvencionalnimi lot-fiting -povezavami.

Spajanje

Ročno razširjanje

ROLOCK EXPANDER Power Torque Seti

Za razširjanje in kalibriranje mehkih in poltrdih cevi Ø 8 - 42 mm (5/16 - 1.3/4") ter za izdelavo reducirk

- Stroški za fittinge in skladiščenje odpadejo
- Do 50% prihranka stroškov dela, lotnega materiala, mest lotanja in energije v nasprotju s fitting spojem
- Zanesljiva cevna povezava po DVGW
- Robusten, lahek in z zanemarljivo obrabo
- Natančna nastavitve kapilarne reže
- EPT® – notranja kolenska ročica



Made in Germany

Več kot 40 let Know-how-a, od pionirja razširitvene tehnike do enega vodilnih proizvajalcev orodja za razširjanje!

Mera razširitve in kapilarna reža sta brezstopenjsko nastavljivi brez orodja



Ekstra dolgi segmenti

Zanesljiva cevna povezava po DVGW

*Patent-št.: DE102010035222B4

Seti vsebujejo: Expander klešče ROCAM® EXPANDER Power Torque (No. 12000), Expander glave cevno-notranje in zunanje strgalo (No. 11006), pločevinast kovček (No. 24022)

Set, Ø 12 - 15 - 18 - 22 - 28 mm
No. 12503

€ 499,⁹⁵

Set, Ø 10 - 12 - 16 - 22 - 28 mm
No. 12505

€ 499,⁹⁵

Daljša vzdovna ročica

Manjši napor

Zelo trdno, kovano ogrodje iz aluminija

Majhna teža, optimalno rokovanje

Patentiran* sistem hitre menjave za ROLOCK Expander glave – kompatibilen tudi z vijaknimi glavami

Ergonomična ročaja

Brez drsenja, brez zatikanja

Jekleno vpenjalo

Hitro menjalni zaklep – robusten in odporen na obrabo

Expander glave ROLOCK

Za izdelavo preciznih spojk Ø 8 - 42 mm v skladu s predpisi DVGW in po predpisih Gas de France

- Do 50% prihranka stroškov dela, lotnega materiala, lotnih mest in energije glede na spoje s fittingi
- Globina objemke ustreza pogojem DVGW
- Prisilno vodenje jamči odlično centriranje in enakomerno kapilarno režo
- Primerno le za ROLOCK klešče

Specialno kaljeni segmenti

Robustni z dolgo življenjsko dobo

Šest zakovic in vodilni element

Prisilno vodenje jamči odlično centriranje in enakomerno kapilarno režo

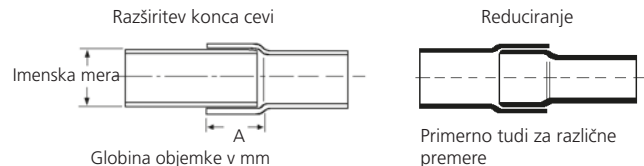

Stopnjevanje na koncu segmenta

Omogoča dodatno kalibriranje neokroglih cevi in fittingov

Ekstra dolgi segmenti

Globina spojke ustreza pogojem DVGW-ja

No.	mm	Maksimalna debelina stene mm				A mm	Cena €
		Cu	Al	Fe	Inox		
12408	8	1,0	1,0	1,0	1,0	6,0	99,95
12410	10	1,0	1,0	1,0	1,0	10,0	89,95
12412	12	1,2	1,2	1,2	1,0	12,6	89,95
12414	14	1,2	1,2	1,2	1,0	12,6	89,95
12415	15	1,2	1,2	1,2	1,0	15,5	89,95
12416	16	1,2	1,2	1,2	1,0	15,5	89,95
12418	18	1,2	1,2	1,2	1,0	17,5	89,95
12420	20	1,2	1,2	1,2	1,0	17,5	89,95

No.	mm	Maksimalna debelina stene mm				A mm	Cena €
		Cu	Al	Fe	Inox		
12422	22	1,2	1,5	1,5	1,0	20,5	89,95
12428	28	1,5	1,5	1,5	–	18,5	109,95
12432	32	1,5	–	–	–	19,5	119,95
12435	35	1,6	–	–	–	19,5	119,95
12438	38	1,6	–	–	–	19,5	132,95
12440	40	1,5	–	–	–	19,5	132,95
12442	42	1,5	–	–	–	19,5	132,95

ROCAM® EXPANDER Power Torque Seti

Za razširjanje in kalibriranje mehkih in poltrdih cevi Ø 8 - 42 mm (5/16 - 1.3/4") ter za izdelavo reducirk

- Stroški za fittinge in skladiščenje odpadejo
- Predelava cevne kosa v mufo
- Do 50% prihranka stroškov dela, lotnega materiala, mest lotanja in energije v nasprotju s fitting spojem
- Zanesljiva cevna povezava po DVGW
- Natančna nastavitve kapilarne reže
- EPT® – notranja kolenska ročica



Seti vsebujejo: Expander klešče ROCAM® EXPANDER Power Torque (No. 12000), Expander glave, Cevno-notranje- in zunanje strgalo (No. 11006), kovček

Set, Ø 12 - 15 - 18 - 22 - 28 mm
No. 12303

€ 469,⁹⁵

Set, Ø 10 - 12 - 16 - 18 - 22 mm
No. 12304

€ 459,⁹⁵



Made in Germany

Več kot 40 let Know-how-a, od pionirja razširitvene tehnike do enega vodilnih proizvajalcev orodja za razširjanje!

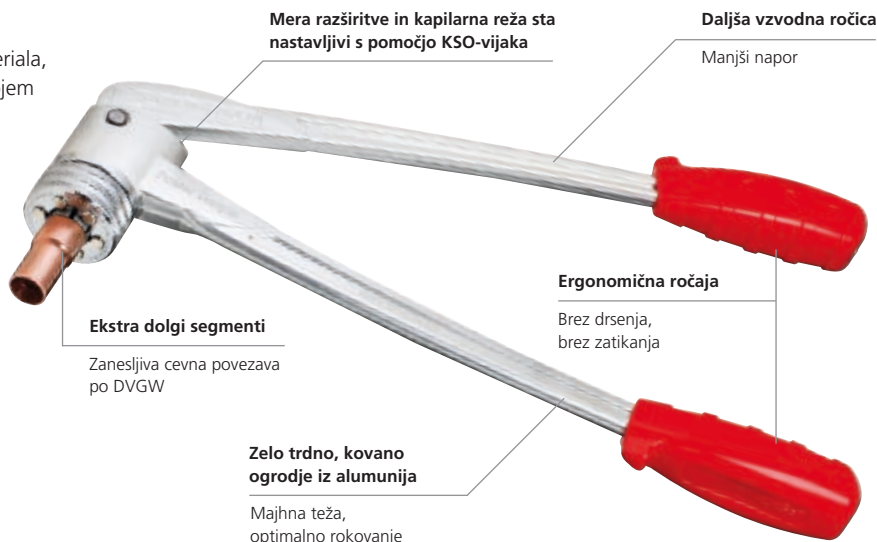

Set, Ø 10 - 12 - 16 - 22 - 28 mm
No. 12305

€ 469,⁹⁵

Set, Ø 12 - 16 - 18 - 22 - 28 mm
No. 12322

€ 469,⁹⁵

Standardne ekspander glave

Za izdelavo preciznih spojk Ø 8 - 42 mm v skladu s predpisi DVGW in po predpisih Gas de France

- Do 50% prihranka stroškov dela, lotnega materiala, lotnih mest in energije glede na spoje s fittingi
- Globina objemke ustreza pogojem DVGW
- Prisilno vodenje jamči odlično centriranje in enakomerno kapilarno režo



Primerno tudi za običajne razširitvene klešče drugih proizvajalcev!

No.	mm	Debelina stene max . mm				A mm	Cena €
		Cu	Al	Fe	Inox		
11008	8	1,0	1,0	1,0	1,0	6,0	89,95
11010	10	1,0	1,0	1,0	1,0	10,0	84,95
11012	12	1,2	1,2	1,2	1,0	12,6	84,95
11014	14	1,2	1,2	1,2	1,0	12,6	84,95
11015	15	1,2	1,2	1,2	1,0	15,5	84,95
11016	16	1,2	1,2	1,2	1,0	15,5	84,95
11018	18	1,2	1,2	1,2	1,0	17,5	84,95
11020	20	1,2	1,2	1,2	1,0	17,5	84,95
11022	22	1,2	1,5	1,5	1,0	20,5	84,95
11028	28	1,5	1,5	1,5	-	18,5	104,95
11032	32	1,5	-	-	-	19,5	114,95
11035	35	1,6	-	-	-	19,5	114,95
11038	38	1,6	-	-	-	19,5	127,95
11040	40	1,5	-	-	-	19,5	127,95
11042	42	1,5	-	-	-	19,5	127,95



SI. COMBI KIT

COMBI KIT Seti vsebujejo: Expander klešče ROCAM® EXPANDER Power Torque (No. 12000), Expander glave Standard, izvlačak, posebno ragljo (No. 22081), UNIDRILL® Avtomatik 28 (No. 21583), klešče-bradavičarke (No. 22080), kovček

No.	Izvedba	kg		Cena €
011180X	12 - 15 - 18 - 22 mm	4,4	1	599,95
011186X	12 - 14 - 16 - 18 mm	2,6	1	619,95
011194X	1/2 - 5/8 - 7/8 - 1.1/8"	2,8	1	619,95

Hladilna in klima tehnika

Robljenje

ROFLARE REVOLVER

Revolversko orodje za robljenje

Za hitro in zanesljivo standardno, enostavno robljenje 45° skladno z EN 14276-2 in JIS B8607:2008 na mehkih bakrenih ceveh Ø 6 - 18 mm oz. 1/4 - 3/4"

- Garantirano robljenje po standardu*
- Preprečevanje dragih puščanj
- Enoročni hitri sistem vpenjanja
- **Avtomatsko omejevalo globine:** Idealna postavitev ob konus za robljenje

* Pogoji za robljenje v skladu s standardi: Priprava cevi v skladu s DIN EN 12735;

Kompaktna konstrukcija
Omogoča delo v težkih položajih



Avtomatsko omejevalo globine.
Odlično pozicioniranje cevi ob konus za robljenje

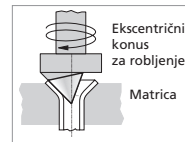
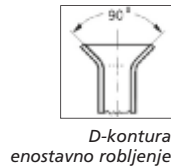
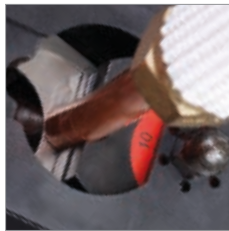

Adapter – vpenjalo

Za pogon z ragljo in električni pogon



Adapter za ragljo

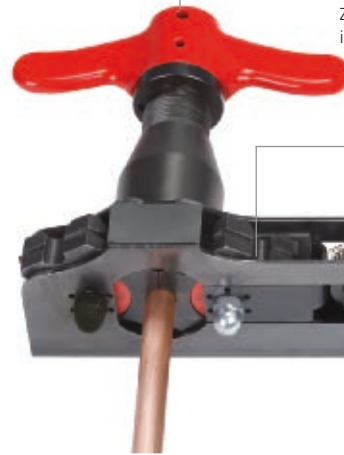

Kvalitetne revolverske matrice

Najvišja točnost prileganja z dolgo življenjsko dobo



Povratna vzmet

Avtomatska podpora pri vračanju podajalne enote

Set (No. 1000000230) vsebuje: ROFLARE REVOLVER metrični, matrice 6, 8, 10, 12, 16 in 18 mm, cevni rezalnik ROTRAC 28 PLUS CHROM Limited Edition (No. 1000000046)
Set (No. 1000000231) vsebuje: ROFLARE REVOLVER colski, matrice Ø 1/4, 5/16, 3/8, 1/2, 5/8 in 3/4", cevni rezalnik ROTRAC 28 PLUS CHROM Limited Edition (No. 1000000046)

Metrični, Ø 6, 8, 10, 12, 16, 18 mm
No. 1000000222

€ 199,⁹⁵

Colski, Ø 1/4, 5/16, 3/8, 1/2, 5/8, 3/4"
No. 1000000223

€ 199,⁹⁵

Set, metrični z ROTRAC 28 PLUS CHROM Limited Edition
No. 1000000230

€ 209,⁹⁵

Set, colski z ROTRAC 28 PLUS CHROM Limited Edition
No. 1000000231

€ 209,⁹⁵

ROTORQUE AIRCON

Brezstopenjski momentni ključ

Patentiran prenos z zobato letvijo omogoča hitrejše in zanesljivejše privijanje matic za robljenje velikosti 15 - 32 mm skladno z EN 378-2:2012-08

- Vedno se prilega, pokriva vse velikosti matic od 15 - 32 mm brezstopenjsko.
- Brez zdrsanja zaradi samozateznega pogona zobate letve in funkcije raglje.
- Enostavno in zanesljivo: Predpisani vrtilni moment skladen z EN 378-2:2012-08, vse velikosti so odporne na obrabo, zakovane neposredno na glavo.
- Odčitani vrtilni moment: Vselej privito v skladu s standardom.
- Prenosna torba je sestavni del kompleta

Glava v zaprtem položaju

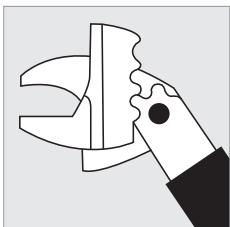

Glava v popolnoma odprtem stanju.

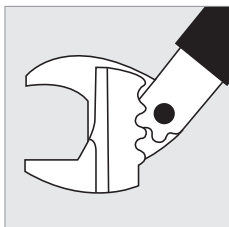

ROTORQUE Seti vsebujejo: momentni ključ, glavo, prenosno torbo

ROTORQUE AIRCON
No. 1000000224

€ 99,⁹⁵

Vstavek z ragljo 9x12 mm na 1/2" za ROTORQUE
No. 1000000575

€ 30,⁹⁵

Vstavek z ragljo 9x12 mm na 1/4" za ROTORQUE
No. 1000000576

€ 26,⁹⁵

Vpenjalo 9 x 12

Glava je zamenljiva med ROTORQUE AIRCON in ROTORQUE REFRIGERATION

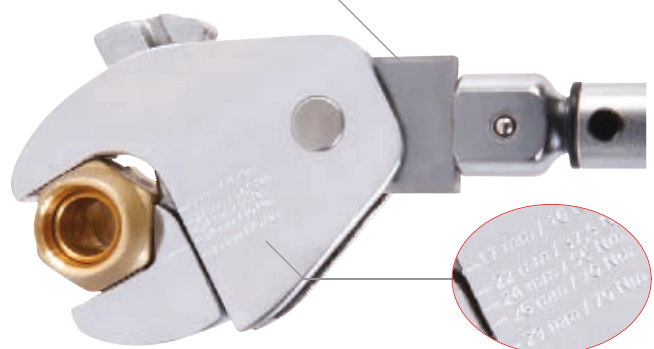

All-In-One: ena glava za vse velikosti!

ROTORQUE AIRCON Momentni ključ

- 10 - 110 Nm
- +/- 4% natančno
- Koračna nastavitvev 1 Nm
- 10 - 75 Nm
- 4% natančnost
- 6 definiranih vrednosti nastavitvev



SI. Vstavek z ragljo



SI. ROTORQUE AIRCON momentni ključ

SUPER FIRE 4 HOT BOX

Ergonomičen profesionalen aparat za lotanje

Za trdo lotanje (do Ø 28 mm) in mehko lotanje (Ø 35 mm) ter ostalo uporabo kot npr. odstranjevanje barve ali krčenje cevi

- Hitro segrevanje, manjša poraba!
- Dolga življenjska doba
- Natančna nastavitvev plamena
- Do 2,5 ure trdega lotanja z eno kartušo
- Udobno za daljše delo (gumb za trajno delovanje)

Idealen servisni kovček, s trajanjem do 5 ur uporabe!

„Twist ‚N‘ Load“-System (5 različnih gorilnikov)

Fini točkovni gorilnik No. 35455 (460 °C):

Za fino mehko- in trdo lotanje; natančen in stabilen plamen

Standardni gorilnik No. 35456 (700 °C):

Za mehko lotanje in za druga dela z manjšim dovodom toplote; natančen, zmogljiv in stabilen plamen

Ciklonski gorilnik No. 35457 (950 °C):

Za trdo- in mehko lotanje z učinkovitim vrtnčastim plamenom, ki omogoča enakomerno, hitro in varčno ogrevanje cevi

Gorilnik za vroč zrak No. 35458 (400 °C):

Za odstarnjevanje barve in za nakrčevanje do premera cevi ca. 80 mm; vetrono stabilen curek vročega zraka

Schrumpfbrenner No. 35459 (720 °C):

Za nakrčevanje do premera 300 mm in za ogrevanje; vetrono stabilen močan mehak plamen



5-delni set (No. 1000001264) vsebuje: ročaj (No. 1500001354), ciklonski gorilnik (No. 35457), fini točkovni gorilnik (No. 35455), plamenski reflektor (No. 31043), stojalo (No. 35461), 2 x MAPP®1 plinska kartuša (No. 035551-A), kovček

SUPER FIRE 4 HOT BOX
No. 1000001264

~~€ 179,95~~ € 159,95

MAPP®1 Gas

Specialna mešanica plina za profesionalno lotanje vseh vrst

Temperature plamena do 2.700°C in 35 % hitrejši od propana

- Ekstremne temperature plamena zagotavljajo, višje zmogljivosti gorilnikov in krajše čase obdelave
- Zagotovljena konstantno višja zmogljivost gorilnikov
- Lahko rokovanje
- Zvišana varnost zaradi Sandwich-ventila in aluminijaste -kartuše iz enega kosa
- Daljša dobo uporabe



Sl. Podobno

MAPP®1 Alu-Monoblock-kartuša

Ne vsebuje BUTADIEN-a

Zdravstveno neoporečen

čas gorenja ca. 1/3 daljši kot propan

Trajanje uporabe do 2,5 ure

MAPP®1-plin (D, GB, F, E, I, P)
No. 035551-A (emblaža 12)

~~€ 16,95~~ € 15,45

SUPER FIRE 3 HOT BOX

Ergonomičen HEAVY DUTY aparat za trdo lotanje do Ø 28 mm

Za trdo- in mehko lotanje ter ostalo uporabo kot npr. odstranjevanje barve ali krčenje cevi

- Hitro segrevanje, manjša poraba!
- Dolga življenjska doba
- Natančna nastavitvev plamena
- Do 2,5 ure trdega lotanja z eno kartušo
- Udobno za daljše delo (gumb za trajno delovanje)

Idealen servisni kovček, trajanje do 5 ur uporabe!



8-delni set (No. 35490) vsebuje: ročaj (No. 35445), ciklonski gorilnik (No. 35457), fini točkovni gorilnik (No. 35455), plamenski reflektor (No. 31043), stojalo (No. 35461), 2 x MAPP®1 plinska kartuša (No. 035551-A), kovček.

SUPER FIRE 3 HOT BOX
No. 35490

~~€ 179,95~~ € 169,95

¹⁾ MAPP® je registrirana blagovna znamka Messer Group GmbH, Bad Soden
Doplačilo za nevarne snovi, Primer: No. 035 510-A, glej stran 59

Spajanje

Kartuše-trdo lotanje

MULTI MOBILE Set

Mobilni aparat za mehko lotanje s kartušo za profesionalno uporabo pri obdelavi pločevine ter za lotanje kositra in svinca.

- Idealen za mobilna gradbišča- in servisno uporabo
- Titan-gorilna komora in lahek aluminijast-ročaj
- Brez plapolanja plamena, kar omogoča posebna plinska kartuša Multigas 110
- Uporaben v vsakem položaju (360°) pri vselej stabilni sliki plamena
- Posebej veterno stabilen zaradi zaščitne konstrukcije gorilne komore
- Piezo-vžig in natančna nastavitvev z ventilom za fino regulacijo
- Za obdelavo pločevine kot je strešna pločevina in strešne obrobe ventilacijski jaški itd.

Profesionalno mehko lotanje z maksimalno mobilnostjo in varnostjo



Profesionalno mehko lotanje z maksimalno mobilnostjo in varnostjo!

Ventil s fino regulacijo in funkcijo zapore

Natančna nastavitvev zaščitnega plamena

Tehnični podatki:

Temperatura vložka:	600 °C
Toplotni učinek:	945 W
Vžig:	Piezo
Poraba:	75 g/h bei 2 bar
Premer držala	50 mm
Teža vključno z vložkom in kartušo:	890 g



SI. MULTI MOBILE Set

Set (No. 1000000390) vsebuje: MULTI MOBILE aparat za mehko lotanje vključno z bakrenim kosom v obliki kladiva 250g (No. 1300000784), 2 Multigas 110 plinska kartuša (No. 1500000459), 2 šobi (No. 1500000461), kovinski kovček (No. 1500000460)

Bakreni del v obliki kladiva (250 g)
No. 1000000514

€ 31,45

Bakreni del v obliki konice (245 g)
No. 1000000512

€ 31,45

MULTI MOBILE Set
No. 1000000390

€ 275,95

Multigas 110 plinska kartuša
No. 1500000459 (karton 12)

€ 7,45

Zaščitna tkanina

Teško vnetljiva in temperaturno obstojna do 700 °C

- Trajno temperaturno obstojna do 600 °C ob neposrednem delovanju plamena in tekoče žilindre.
- Dobra oblikovnost, dolga življenjska doba, brez vsebnosti azbesta, zdravstveno neoporečna.
- Robovi zarobljeni



Debelina: 1,4 mm
Teža: 1.000 g/m²



Zaščitna tkanina (330 x 500 mm)
No. 31050

€ 39,95

POWER FIRE Compact Promo-Set

Profesionalni-aparat za trdo lotanje s piezo-vžigom za trdo lotanje cevododov do Ø 22 mm in mehko lotanje do Ø 28 mm. Bogat nabor pribora za rezanje ter čiščenje in zavarovanje mesta lotanja

- Profesionalni ročaj za trdo lotanje s piezo-vžigom, šoba iz plemenitega jekla in z nastavljivim ciklonskim plamenom
- MAPP^{®1} plinska kartuša za temperature plamena do 2.700 °C

Set v blistru

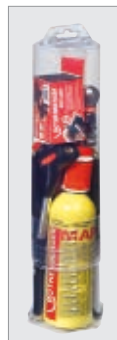

7-delni set (No. 1000000327) vsebuje: Ročaj POWER FIRE Compact, 7/16"-EU (No. 30813), MAPP^{®1} plinska kartuša (No. 035510-A), zaščitna tkanina (No. 31050), ROTRAC 28 PLUS CHROM Limited Edition (No. 1000000046), ROLOT[®] S2, 400 g (No. 1000000135), pasta za trdo lotanje LP 5 (No. 40500), ROVLIES[®] krpice (No. 45268)

POWER FIRE Compact Promo-Set
No. 1000000327

€ 159,95

Kartuše-mehko lotanje / jeklenke-trdo lotanje

ROFLAME PIEZO

KLASIČNI aparat za mehko lotanje do Ø 22 mm



- Učinkovit gorilnik s stabilnim, ergonomičnim držalom, vključno z Piezo vžigom in regulacijo plamena
- Enostavno enoročno upravljanje in zanesljiva odlagalna površina
- Piezo-vžig
- Natančna nastavitve plamena gorilnika
- Zamenljiva gorilna šoba v primeru popravila

Priključek: Kartuša za prebadanje
Mehko lotanje: do Ø 22 mm



ROFLAME PIEZO 1.800 C° (brez C 200 Supergas)
No. 35419

~~€ 50,95~~ € 42,95

ROFIRE® PIEZO

Aparat za mehko lotanje do Ø 22 mm



Zelo zmogljiv aparat za Cu spoje s trdim lotanjem do Ø 15 mm in za mehko lotanje do Ø 22 mm

- Piezo vžig
- Natančna nastavitve plamena gorilnika
- Glava gorilnika z vgrajenim opornikom
- V primeru popravila zamenljiva gorilna šoba

Priključek: 7/16" EU
Trdo lotanje: do Ø 15 mm
Mehko lotanje: do Ø 22 mm



ROFIRE® PIEZO Set (gorilnik, Multigas 300)
No. 35429

~~€ 48,95~~ € 37,95

Supergas C 200 TSS

Butan kartuša za prebadanje z delžem propana tudi za delo pri nižjih temperaturah. Izdelano po EN 417:2012, z vgrajenim Top Safe sistemom (TSS). Ta sistem v veliki meri ohranja uhajajoči plin ob ločitvi od naprave v kartuši.



No. 035901-A



Supergas C 200 TSS (190 g/330 ml)
No. 035901-A (VPE 36)

€ 2,95

Multigas 300 (338 g / 600 ml)
No. 035510-A (VPE 24)

~~€ 7,75~~ € 5,95

Maxigas 400 (352 g / 600 ml)
No. 035570-A (VPE 24)

€ 9,95

Multigas 300

Plinska mešanica propan / butan za temperature plamena do 1.900 °C. Plinska kartuša z EU priključnim navojem 7/16"



No. 035510-A



Maxigas 400

Zelo zmogljiv plin za varjenje, rezanje in trdo lotanje s temperaturo plamena do 2.200°C. Plinska kartuša z EU priključnim navojem 7/16"



No. 035570-A



Spajanje

Avtogeno-varjenje / jeklenke-mehko lotanje

ALLGAS 2000 PS 0,5 /2 Compact Set



Prenosni montažni aparat za trdo lotanje v prenosnem varnostnem ogrodju za temperature plamena do 2.850°C

Za trdo lotanje železa, jekla, pločevine, cevi in NE kovin

- Transportno zanesljiv v zaprtem prenosnem ogrodju
- Prenosni, lahek montažni aparat za trdo lotanje
- Idealen za mobilna gradbišča in servisno uporabo
- Malo jeklenko s propanom lahko napolnimo sami
- Transportna varnost po DIN EN 962, BGV D34, GGVSE in TRG 280

Sedaj z varovalkama protipovratnega udara!



Barvna ponazoritev jeklenk ni obvezna!

Vsebina pribora iz seta



ALLGAS 2000 PS 0,5 /2 Compact Set
No. 35655

~~€ 609,95~~ € 529,95

ROXY 400 L Set



Standardni aparat za avtogeno varjenje s temperaturami plamena do 3.100 °C

Za trdo lotanje železa, jekla, pločevine, cevi in NE metalov

- Kompakten in priročen aparat za mobilno uporabo na gradbišču za servisiranje, takoj pripravljen za obratovanje
- Vsestranski pribor vsebuje 3 mikro šobe, 2 ROXY šobi, varnostni vžigalnik, avtogeno zaščitna očala in zevasti ključ
- Večja varnost z vgrajeno zaščito protirefluksnega toka v ceveh za plin in kisik

Prihranek prostora pri shranjevanju v vsakem servisnem vozilu!



Vsebina pribora iz seta



ROXY 400 L Set
No. 035780X

~~€ 529,95~~ € 359,95

MULTI 300 PROPAN-Set za mehko lotanje



Za mehko lotanje bakrenih cevi, za kositrne in svinčene lote, pokositrenje, ogrevanje, odžiganje

- Za vse vrste lotanja na konico na elektro in telekomunikacijskem področju.
- Pri obdelavi pločevine (žlebovi, pločevina in strežnem robljenju jaškov za ventilatorje itd.)
- Ročaj za propan je toplotno izoliran lesen ročaj
- Nastavljiva zračna- /vrtljiva loputa za nastavljanje posebej mehkega plamena



4-delni set (No. 35489) vsebuje: mehki lotalnik s ploščatim kosom bakra 350 g, (No. 520849), 2 m propanska cev (No. 30927), mala jeklenka za propan 0,5 kg s kavljem (No. 33079), regulatorjem propana (No. 242206000)

MULTI 300 Garnitura A z regulatorjem propana (No. 242206000)
No. 35489 ~~€ 199,95~~ € 183,95

ROOFING Set



Propanski gorilnik za ogrevanje z zmogljivo glavo gorilnika Ø 63 mm

- Veliko območje dela omogoča 5 m propanska cev
- Stabilizatorja plamena omogoča učinkovito delo tudi pri vetrovnih vremenskih razmerah
- Zmogljiv gorilnik z dolgo življenjsko dobo, ki jo omogočata kromirana površina in ojačan rob
- Oporno stojalo gorilnika

Vključno s stojalom gorilnika!

Ø 63 mm

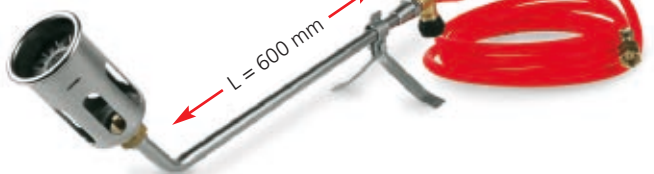

5-delni set (No. 030954E) vsebuje: Ročaj (No.215111216), 63 mm zelo zmogljiva glava gorilnika (No. 223216300), 600 mm cev gorilnika (No. 236010000), 5,0 m cev za propan (No. 33310), stojalo gorilnika (No.252010000)

ROOFING Set
No. 30954 ~~€ 83,95~~ € 71,95

ROOFING Set Piezo
No. 030955X € 104,95

ROOFING Set + regulator propana
No. 30957 € 97,95



Constant

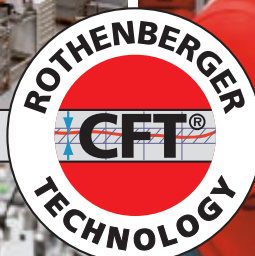

Force

ROTHENBERGER Constant Force Technology (CFT®)

CFT® zagotavlja konstantno aksialno silo stiskanja v celotnem servisnem intervalu. To je pomemben predpogoj za izdelavo neprepustnih spojev s stiskanjem.

Vsak stroj za stiskanje, ki zapusti tovarno ROTHENBERGER, je pregledan tudi glede njegove moči. Pregled se s serijsko številko dokumentira v bazi podatkov podjetja. Redni kontrolni intervali ta proces zavarujejo.

CFT® garantiert:



■ ROMAX® Compact

19-21 kN za 10.000 ciklov stiskanja



■ ROMAX® AC ECO

32-34 kN za 10.000 ciklov stiskanja



■ ROMAX® 3000

32-34 kN za 20.000 ciklov stiskanja



■ ROMAX® 3000 AC

32-34 kN za 20.000 ciklov stiskanja

Konstantno potisno silo omogoča Constant Force Technology

Merjenje pod obremenitvijo z obročem za stiskanje UPONOR NW 75 (Pr. ROMAX® AC ECO)

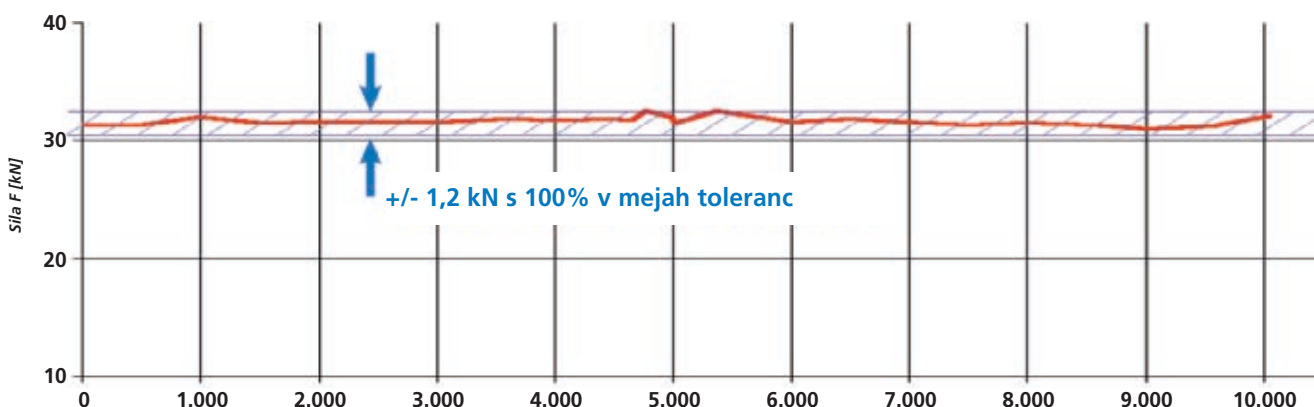

Spajanje

Stroji za stiskanje Standard

ROMAX® 3000 Set

Elektrohidravlični stroj za stiskanje, z akumulatorskim in omrežnim napajanjem, za stiskanje fittingov ne glede na sistem do Ø 110 mm z 32 - 34 kN

- **Hitro:** Postopek stiskanja traja le približno 5 sekund. Bat se po zaključnem stisku samodejno vrne v izhodiščni položaj
- **Zanesljivo:** CFT® (Constant Force-Technologie) zagotavlja potrebno silo stiskanja. Samodejen prisilni tek skrbi zato, da se bat šele po doseženi potrebni zatisni sili vrne v izhodiščni položaj.
- **Lahko:** Ekstremno majhna teža, ter uravnotežena razporeditev teže skrbita za delo brez truda, tudi pri stalni uporabi.



Made in Germany

Tehnični podatki:

Dimenzije:	445 x 125 x 75 mm
teža:	ca. 3,6 kg (brez zatisne čeljusti)
Moč bata/-gib:	32 kN / 40 mm
Tokovno napajanje:	Li-ionski akumulator 18 V / 3 Ah Stikalni omrežni del: 230 V / 50 - 60 Hz
Temperatura uporabe:	-10° C do 60° C
Zatiskovanje:	do 160 krat pri 28 mm- nerjavno jeklo do 90 krat pri 54 mm- nerjavno jeklo



ROTHENBERGER tehnika stiskanja – z dogovorom o prevzemu jamstva z osrednjim združenjem Sanitär Heizung, Klima

Patentiran *

Varnostni zaklep

brez naključnega odpiranja, potreben zasuk za 180°

Zmogljiv motor

Hitrejša zatiskanja v ca. 5 sek.

270° vrtljivo vpenjalo čeljusti

Za lažje delo na ozkih mestih

*Patent-št.: DE102007007294B3

Set Basic (No. 15800) vsebuje: ROMAX® 3000, 1 x 18 V / 3,0 Ah Li-ionski akumulator (No. 15810), hitri polnilnik (No. 15811), plastični kovček (No. 15816), brez zatisnih čeljusti

ROMAX® 3000 Set Basic
No. 15800

~~€ 1.169,95~~ € 999,95

ROMAX® 3000 18 V / 3,0 Ah Li-ionski akumulator
No. 15810

€ 162,95

ROMAX® 3000 omrežni adapter 230 V
No. 15812

€ 295,95

ROMAX® 3000 AC

Elektrohidravlični stroj za stiskanje, z omrežnim napajanjem, za stiskanje fittingov ne glede na sistem do Ø 110 mm z 32 - 34 kN

ROMAX® 3000 AC je hiter, lahek, priročen in zanesljiv. Tako je idealno primeren za serijsko izdelavo fitting-povezav na gradbišču.

- Omrežno napajanje mu omogoča dolgotrajno uporabo (dolžina kabla 5m).
- Hitrejši postopek stiskanja, le približno 5 sekund.
- Ekstremno majhna teža in uravnotežena porazdelitev teže.
- Višja kvaliteta omogoča podaljšan interval vzdrževanja na 20.000 ciklov stiskanja.
- Razširjeno temperaturno območje uporabe med 15° C in + 60° C.
- Kompaktna paličasta konstrukcija omogoča stiskanje tudi v ozkih prostorskih razmerah.



ROTHENBERGER tehnika stiskanja – z dogovorom o prevzemu jamstva z osrednjim združenjem Sanitär Heizung, Klima



Varnostni zaklep

brez naključnega odpiranja, potreben zasuk za 180°

Uravnotežena porazdelitev teže

Ergonomično delo

270° vrtljivo vpenjalo čeljusti

Za lažje delo na ozkih mestih

Made in Germany

Tehnični podatki:

Abmessungen (LxBxH):	465 x 125 x 90 mm
Teža:	ca. 4,0 kg (brez zatisne čeljusti)
Moč bata / Hod:	32 kN / 40 mm
Nazivna velikost:	Ø 12 - 110 mm *(odvisno od sistema)
Vpenjalo stiskalnih čeljusti:	vrtljivo 270°
Napajanje:	230 V / 50 - 60 Hz,
Temperatura uporabe:	- 15° C bis + 60° C

Set Basic (1000001001) vsebuje: ROMAX® 3000 AC (230 V), plastični kovček, brez zatisnih čeljusti

ROMAX® 3000 AC Set Basic
No. 1000001001

~~€ 1.069,95~~ € 929,95

čeljusti in obroči za stiskanje Standard

čeljusti za stiskanje Standard

Za ROMAX® 3000, ROMAX® AC ECO, ROMAX® 3000 AC

ROTHENBERGER zatisne čeljusti v preizkušeni kvaliteti materiala in izdelave za sistemsko konformno stiskanje fittingov do Ø 40 mm (sistemi iz plastike) oz. do Ø 54 mm (kovina).

3-valjična sinhrona mehanika

- Velika natančnost pri stiskanju
- Sinhroni tek čeljustnega vzvoda
- Velika stabilnost in trpežnost
- Odpiranje čeljusti z enim prstom

Numeriranje sarže in posamična kontrola

Varovalka visokega standarda kvalitete za material in zatisno obliko

3 členska zatisna čeljust



Made in Germany



ROTHENBERGER tehnika stiskanja – z dogovorom o prevzemu jamstva z osrednjim združenjem Sanitär Heizung, Klima

Natačno izdelana oblika

Za optimalno in zanesljivo zatiskanje

Skoznik

- Brez potencialnih mest loma/brez navoja
- Občutno zmanjšanje nevarnosti loma
- Višja varnost za telo in življenje

Speciolen postopek kaljenja

Visoka elastičnost in raztezna trdnost

Dolgotrajna korozijska zaščita

Posebej primerna za težke pogoje na gradbišču

Optimirana vtekalna oblika

- Prilagojen pretok moči
- Manjša obraba

Zatisne čeljusti M, SV, do Ø 54 mm

~~od € 129,95~~ od € **94,95**

3 členska zatisna čeljust M, Ø 42-54 mm

od € **349,95**

*Patent-št.: DE102013106628A1

Zatisne obroči TH, U, VP, G, do Ø 40 mm

od € **134,95**

Obroči za stiskanje Standard

Za ROMAX® 3000, ROMAX® AC ECO, ROMAX® 3000 AC

Primerni so za stroje za stiskanje s konstantno aksialno potisno silo od 32 - 34 kN in z ustreznim kompatibilnim vpetjem zatisnih čeljusti. Za sistemsko konformno stiskanje fittingov od Ø 42 mm do Ø 54 mm (kovina) oz. od Ø 40 mm do Ø 110 mm (Multilayer).

Made in Germany

Tehnika stiskanja

Zatisni obroč samostojno drži fitting

Odpiranje obroča za stiskanje do 180°

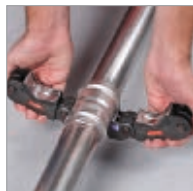

Namestitev obroča za stiskanje

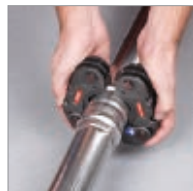

Prijem zatisne zanke s pomočjo vmesne čeljusti



Seti vsebujejo: Zatisne zanke v skladu s tabelo, vmesna čeljust ZBS1 (No. 1000001126), plastični kovček (No. 150000211)

Set ZBS1 / SV Ø 42 - 54 mm
No. 1000001501

€ **1.299,95**

Set ZBS1 / M Ø 42 - 54 mm
No. 1000001500

€ **1.299,95**

Set ZBS1 / TH Ø 40 - 50 mm (po ponudbi)
No. 1000000116

€ **1.399,95**



Sl. Zatisni obroč SV54

Natančno izdelana kontura

Za optimalno in zanesljivo stiskanje

Dva gibljiva potisna elementa

Za optimalen materialni tok na fittingu

Majhna teža

Hranjenske delovne moči tudi v daljšem času

Dolgotrajna korozijska zaščita

Posebej primerna za težke pogoje na gradbišču

Speciolen postopek kaljenja

Visoka elastičnost in raztezna trdnost

Iz kovanega, visoko obremenjivega specialnega jekla

Primerne za vse stroje za stiskanje s konstantno aksialno potisno močjo od 32 - 34 kN in ustrežno kompatibilnim vpenjalom zatisnih čeljusti



Sl. Vmesna čeljust ZBS1

Spajanje

Stroji in čeljusti za stiskanje Compact

ROMAX® Compact Set

Elektro hidravlični stroj za stiskanje z akumulatorskim in omrežnim delovanjem za stiskanje fittingov do Ø 40 mm (plastika/Multilayer) oz. do Ø 28 mm (kovina) z 19 kN

- Zelo lahek: le 2,6 kg
- Ergonomičen, kar zagotavlja gumiran ročaj in izravnana porazdelitev teže
- Funkcija delovne mize
- Prisilni potek s kmiljeno silo
- Električno krmiljenje s števcem vzdrževanja in prepoznavanjem praznega akumulatorja
- CFT®-Technologie (Constant Force-Technology) s konstantno aksialno potisno silo 19 kN



Made in Germany

Tehnični podatki:

- Dimenzije:** 400 x 70 x 90 mm
Teža: ca. 2,6 kg (brez zatisne čeljusti)
Sila bata/-gib: 19 kN / 30 mm
Tokovno napajanje: Li-ionski akum. 14,4 V / 2,6 Ah
Stikalni omrežni del 230 V / 50 - 60 Hz
Temperatura uporabe: -10° C do 60° C
Število stiskov: do 140 pri 28 mm nerjavnem jeklu

Patentiran *

Varnostni zaklep

Brez nenamernega odpiranja, potrebno sukanje za 180°



270° vrtljivo vpenjalo čeljusti

Za lažje delo na ozkih mestih

Močan motor

Hitro stiskanje v ca. 6 sek.

Palična oblika

Konstrukcija omogoča delo v instalacijskih jaških in pri zidnih konstrukcijah

*Patent-št.: DE102007007294B3

Set Basic I (No. 15020) vsebuje: ROMAX® Compact stroj za stiskanje, 1x 14,4 V / 2,6 Ah Li-ionski akumulator (No. 15418), hitri polnilnik (No. 15017), plastični kovček (No. 015016L)

ROMAX® Compact Set Basic I
No. 15020

~~€ 1.139,⁹⁵~~ € 899,⁹⁵

Čeljusti za stiskanje Compact

Za ROMAX® Compact

ROTHENBERGER zatisne čeljusti v preizkušeni kvaliteti materiala in izdelave za sistemsko konformno stiskanje fittingov do Ø 40 mm (plastika /Multilayer) oz. do 28 mm (kovina)

3-valjčna sinhrona mehanika

- Velika natančnost pri stiskanju
- Sinhroni tek čeljusnega vzvoda
- Velika stabilnost in trpežnost
- Odpiranje čeljusti z enim prstom

Speciolen postopek kaljenja

Visoka elastična in raztezna trdnost

Numeriranje sarže in posamična kontrola

Varovalka visokega standarda kvalitete za material in zatisno obliko



Made in Germany



ROTHENBERGER
tehnika stiskanja –
z dogovorom o
prevzemu jamstva
z osrednjim združenjem
Sanitär Heizung, Klima

Natačno izdelana oblika

Za optimalno in zanesljivo stiskanje

Skoznik

- Brez potencialnih mest loma/brez navoja
- Občutno zmanjšanje nevarnosti loma
- Višja varnost za telo in življenje

Dolgotrajna korozijska zaščita

Posebej primerno za trdo uporabo na gradbišču

Optimirana vtekalna oblika

- Prilagojen pretok moči
- Manjša obraba

Čeljusti za stiskanje M, SV do Ø 28 mm
~~od € 129,⁹⁵~~ od € 99,⁹⁵

Čeljusti za stiskanje TH, U, G do Ø 40 mm

od € 132,⁹⁵

SUPER CUT Seti

Navojne rezalne čeljusti z ragljo Ø 3/8 - 2"

Za izdelavo natančnih navojnih spojev v skladu s predpisi

- Ozka, kompaktna konstrukcija z ugodno kotno mero, kot raglje 22,5°
- Lahko delo na težko dostopnih mestih zaradi ekscentričnega ročnega vzvoda
- Praktična nastavitve usmerjenosti raglje z zaklepom
- Zelo dolga življenjska doba



No. 070892X

- Za rezanje navojev **BSPT desni: Ø 3/8 - 2"**
- **Odlično centriranje** za dolgo vodenje cevi
- **Optimirana geometrija rezanja** omogoča lahko rezanje in odlično odstranjevanje odrezkov

Za cevi po DIN 10255-M/H (stari DIN 2440/2441)

Hitro menjalne glave za rezanje navojev, zanesljiv prijem

Močan prepričljiv osemkotni-univerzalni pogon, zaklep z vzmetnim obročem

Prilagojene vsem ROTHENBERGER ročnim in električnim nareznicam navojev

Enostavno nameščanje in snemanje rezalnih glav



Hitra nastavitve

Praktična, nastavitve smeri delovanja raglje z zaklepom

Natančne-rezalne čeljusti

Iz kvalitetnega jekla za poboljšanje, ekstremno dolga življenjska doba

Seti vsebujejo: SUPER CUT vzvod z ragljo za rezalne glave- 1.1/4" (No. 70840X), pri setu (No. 70892X) SUPER CUT vzvod z ragljo za rezalne glave 2", hitro menjalne rezalne glave - plastični kovček

Set, Ø 1/2 - 3/4 - 1 - 1.1/4"
No. 070781X

~~€ 269,95~~ € **219,95**

Set, Ø 3/8 - 1/2 - 3/4 - 1 - 1.1/4"
No. 070790X

~~€ 336,95~~ € **299,95**

Set, Ø 1/2 - 3/4 - 1 - 1.1/4 - 1.1/2 - 2"
No. 070892X

~~€ 489,95~~ € **399,95**

SUPERTRONIC® 1250 Set

Električni rezalnik navojev Ø 1/2 - 1.1/4"

Za hitro natančno in zanesljivo izdelavo navojnih zvez v skladu s standardi

- Idealen za težko dostopna mesta (koti, jaški)
- Robusten in lahek pri uporabi pri višji obremenitvi
- Ohišje gonila z ugodno kotno mero
- Višji prenos moči, tiho delovanje in dolga življenjska doba
- Vzdržljiv, stabilen, trdoživ
- Zmanjšana teža in lažje rokovanje
- Rezalne glave se lahko uporabljata variabilno (levo ali desno)
- Konstantna hitrost naprej in nazaj

Tehnični podatki:

Hitrost rezanja navojev:	15 - 20 min ⁻¹
Hitrost, hiter-povratni tek:	27min ⁻¹
Moč motorja:	800 W
Napetost:	230 V
Hitrost rezanja:	34 min ⁻¹
Teža:	14,5 kg (No. 71450)
Dimenzije:	456 x 168 x 76 mm

Set (No. 71450) vsebuje: SUPERTRONIC® 1250 do Ø 1.1/4", protidržalo (No. 71279), precizne navojne rezalne glave, plastični kovček (No. 71456)

Set, Ø 1/2 - 3/4 - 1 - 1.1/4"
No. 71450

~~€ 713,95~~ € **639,95**

Aluminijasto ohišje

Robustno in lahko pri uporabi pri velikih obremenitvah

5-osno, poševno ozobljeno gonilo

Višji prenos moči, tih tek in daljša življenjska doba

Električni povratni tek

Zmanjšana teža in enostavno rokovanje



Primeren za gradbišče, majhna oblika glave (11 cm)

Idealen za težko dostopna mesta (koti, jaški)



Spajanje

Rezanje navojev - električno

SUPERTRONIC® 2000 Set

Električni rezalnik navojev Ø 1/4 - 2"

Za hitro natančno in zanesljivo izdelavo navojnih zvez v skladu s standardi

- Zanesljivejši prijem v obeh smereh vrtenja zaradi kaljenih, ozobljenih prizem protidržala
- Bolj togo ležišče rezalne glave, zaradi neposrednega vpetja z aretnim vzmetnim obročem
- Ekscentrično vpetje rezalne glave omogoča rezanje navoja v bližini stene
- Idealen za težko dostopna mesta (koti, jaški)

Tehnični podatki:

Visoko reducirano gonilo s čelno ozobljenimi zobniki, induktivno kaljeni, 7 vzporedno razporejenih gonilnih gredi, vsaka obojestransko kroglično vležajena

Višji, konstanten prenosni moment pri polni obremenitvi

Moč motorja:

Univerzalni motor, 1.010 W, dvojno izoliran poVDE in CEE, brez radijskih motenj

Hitrost rezanja: 15 - 25 min⁻¹, hitrejši povratni tek 60 min⁻¹ (4-krat hitrejši povratni tek zaradi vzvratne prestave)

Enostavno vzdrževanje zaradi trajnega mazanja

Set vsebuje: SUPERTRONIC® 2000, protidržalo (No. 71280), ROFIX-Adapter (No. 71271), precizne navojne rezalne glave, plastični kovček (No. 071274X)

Set, Ø 1/2 - 3/4 - 1 - 1.1/4 - 1.1/2 - 2" No. 71256

~~€ 1.229,⁹⁵~~ € 1.099,⁹⁵

Moč motorja: 1010 W!

Kaljeno, ozobljeno prizemsko protidržalo

Zanesljiv prijem v obeh smereh vrtenja

Veliko preklopno stikalo za tek naprej in nazaj

Uporabniku prijazno delo

Močan motor 1.010 W, dvojno izoliran po VDE in CEE, z odpravo radijskih motenj

Univerzalni motor za profesionalno, zanesljivo dolgotrajno delo s trajnim mazanjem



Ekscentrično vpenjalo rezalnih glav

Mogoče rezanje navojev v bližini stene



ROPOWER® 50 R

Mobilni kompaktni stroj za rezanje navojev Ø 1/2 - 2"

Hitra in zanesljiva izdelava natačnih navojev na ceveh in svornikih v skladu s standardi

- Hitro in zanesljivo rezanje navojev, podaljškov, rezanje nastavkov, strganje ter ožlebitev (opcijsko)
- Transport brez napora, ki ga omogoča lahek, mobilni delovni voziček, ki istočasno služi kot delovna miza
- Kompletna predobdelava in končna obdelava cevi
- Rezalna glava-Typ R (Avtomat z integriranim oljnim mazanjem)
- Opcijsko se lahko uporabljajo originalne RIDGID¹⁾ rezalne čeljusti

¹⁾ RIDGID je registrirana blagovna znamka podjetja Emerson Electric Co, St Louis, ZDA

Velika mobilnost



Motor dvojno izoliran po VDE in CE

Delovna varnost

Konstantno močan motor s stabilnim vrtilnim momentom

Konstanten prenos moči

Zunanje mazanje vretena

Enostavno vzdrževanje

Cevni rezalnik, samocentrirni

Natančen rez

Notranje strgalo s 3 rezili se zaskoči

Delo brez zarobka

Udarne vpenjalne čeljusti z maksimalno močjo vpetja

Brez zdrsanja cevi



Vsebina (No. 56050): ROPower® 50 R, Avtomatik-rezalna glava 1/2 - 2" (No. 56052), SS-rezalne čeljusti BSPT 1/2 - 3/4" (No. 056370X), 1 - 2" (No. 056371X), varnostno nožno stikalo (No. 56335), transportno podnožje (No. 56051), orodje

ROPOWER® 50 R, Ø 1/2 - 3/4", 1 - 2" No. 56050

€ 2.899,⁹⁵

Tehnični podatki:

Moč motorja: 1.150 Watt
Delovna hitrost: 40 m⁻¹
Teža: 68 kg
Dimenzije: 535 x 430 x 340 mm

SUPERTRONIC® 2 SE / 3 SE / 4 SE

Kompakten stroj za rezanje navojev Ø 1/2 - 4"

Zanesljiv in preiskujen v profesionalni trajni uporabi

- Univerzalno vpetje rezalne glave (Standard ali Avtomatik)
- Natančno vodenje rezalne glave
- Majhna obraba in natančno vodenje drsnih vodil
- Hitro aksialno naravnanje cevi
- Brez zdrsanja cevi zaradi udarnih vpenjalnih čeljusti
- Delo brez zarobka

Vpenjalna glava z zamenljivimi vpenjalnimi čeljustmi, široka podlaga in prožno prilagajanje omogočajo optimalno prižemanje.

Avtomatske glave z hitro nastavitvijo velikosti navoja, avtomatika dolžine navoja, samodejno, fina nastavljen vijak globina brez prilagajanja.



2 SE, BSPT R, Ø 1/2 - 3/4", 1 - 2"
No. 56175

~~€ 2.899,95~~ € **2.399,95**

3 SE, BSPT R, Ø 1/2 - 3/4", 1 - 2", 2.1/2 - 3"
No. 56255

~~€ 4.899,95~~ € **3.899,95**

4 SE, BSPT R, Ø 1/2 - 3/4", 1 - 2", 2.1/2 - 4"
No. 56465

~~€ 5.899,95~~ € **5.099,95**

Notranje strgalo
3-rezilno

Delo brez zarobka

Obojestransko vodljivo
orodje-vodilne sani

Natančno vodenje
rezalne glave

Pogon orodja /
vodilnih sani
preko vrtljive ročice

Odmerjen delovni pomik



SI. SUPERTRONIC® 2 SE

Transportni voziček

Za kompaktne stroje za rezanje navojev SUPERTRONIC® 3 SE und 4 SE

- Oba stroja za rezanje navojev 3 SE in 4 SE se prilegata novemu transportnemu vozičku
- Enostavno naravnavanje strojev z nastavljivimi svorniki
- Krivljen okvir daje boljšo stabilnost kot varjeni okvir
- Robusten premaz odporen na udarce



SI. Transportni voziček s SUPERTRONIC® 4 SE

Štirje nastavljeni svorniki

Enostavna namestitvev SUPERTRONIC® 3 SE ali SUPERTRONIC® 4 SE

Prihranek prostora

Teleskopska ročaja

Krivljen okvir

Daljša življenjska doba
in več stabilnosti

Lahek transport,
tudi težjih bremen!

Večja odlagalna površina

Površina za pribor

Širši okvir

Boljša stabilnost

Transportni voziček za SUPERTRONIC® 3 SE in 4 SE
No. 57050

€ **344,95**

Spajanje

Rezanje navojev / ožlebitev

Klešče za rebričenje navojev

V celem kovane klešče s kaljenimi valji za cevi
Ø 3/8 – 2", predpriprava za uporabo preje.

Sekundno hitro, navoju
prijazno rebričenje
na celotnem obsegu!



Klešče za rebričenje navojev 3/8 – 2"
No. 56500

~~€ 109,95~~ € 99,95

Nadomestni rebričasti valji (3kosi)
No. 56501

€ 43,95

RONOL® SYN

Učinkovit – fluid za rezanje navojev

- **Brez mineralnega olja**, na sintetični bazi:
Razvit in dovoljen za instalacije s pitno vodo – in sanitarne instalacije
DVGW atestiran (Reg.-Nr. S 021)
- **100% vodotopen**, fiziološko neoporečen, brez silikona, lahko pralen



RONOL® SYN Spray doza (600 ml)
No. 65013

€ 17,95

RONOL® SYN ročka (5 l)
No. 65015

€ 58,95

RONOL®

Učinkovito-olje za rezanje navojev

- **Na mineralni bazi**
- Za rezanje navojev za vse materiale vključno z nerjavnim jeklom



Rezalna olja na mineralni osnovi niso dovoljena za instalacije s pitno vodo. Prosimo, da glede tega upoštevate nacionalne predpise.

RONOL® Spray doza (600 ml)
No. 65008

€ 15,95

RONOL® Ročka (5l)
No. 65010

€ 49,95

Ročni Roll Groover 1 - 12"

Piročna in kompaktna naprava za izdelavo žleba na instaliranih tankostenskih in standardnih jeklenih ceveh do 12" (Ø 324 mm).

Za instalacije cevnih vodov, Sprinkler naprav, ogrevalnih naprav, v industriji in rudarstvu.

- Priloženi adapter omogoča pogon s pomočjo mobilnega sistema za rezanje navojev SUPERTRONIC® 1250/2000, za ožlebitev cevi s prihrankom časa.
- Delo na ceveh od Ø 1" naprej.
- Hitra povezava cevi pri popravilih na gradbišču.
- Lahek transport zaradi majhnih dimenzij.
- Pritrdljivo in fino nastavljivo omejevalo.
- ½" - raglja uporabna za obe vreteni.

Do 40% prihranka časa v primerjavi z ročnim ožlebljenjem! *



SI. Adapter za SUPERTRONIC® 1250/2000



Specifikacija: Ročni Roll Groover z kolesci od 2-6" vključno 1/2"-raglja (No. 27180), Adapter za SUPERTRONIC® 1250/2000 (No. 1300001365) in merilni trak za premer (No. 150000134)

Ročni Roll Groover 2"- 6"
No. 1000000212

€ 1.299,95

Valjčki-SET 1"
No. 1000000720

€ 214,95

Valjčki-SET 1.1/4"-1.1/2"
No. 1000000721

€ 244,95

Valjčki-SET 2"- 6"
No. 1000000850

€ 183,95

Tehnični podatki:

Delovno območje: 1 – 12" (Ø 324 mm)

Debelina stene cevi: 1 – 6" SCHL10 + SCHL40
4 – 6" SCHL40
8 – 12" SCHL10

Teža: 12,0 kg

Šablona za globino: priloženi 2 distančni ploščici

Dimenzije: 195 x 210 x 210 mm

Valjčki -SET 4"- 6"
No. 1000000722

€ 316,95

Valjčki -SET 8"-12"
No. 1000000723

€ 346,95

Merilni trak premera
No. 1500000134

€ 15,95

Adapter za SUPERTRONIC® 1250/2000
No. 1300001365

€ 62,95

ROGROOVER 1 - 12"

Elektrohidravlični stroj za ožlebitev jeklenih cevi Ø 1 - 12" (33 - 324 mm) za valjanje utorov v standardne jeklene cevi. Primerno za instalacije cevnih vodov, Sprinkler naprav, ogrevalnih naprav, v industriji in rudarstvu.

- Revolverska glava omogoča nastavitve tlačnih valjev brez orodja z natančno oblikovanim ročajem za podajanje
- Nožno stikalo in **Gumb** za izklop v sili, ter osvetlitev v področju dela omogočajo varno delo
- Zanesljiv zaradi zmogljivega motorja
- Hitra fina nastavitve globine utora

- ✓ **Fleksibilen:** Nastavitve velikosti tlaka valjev brez orodja
- ✓ **Natančen:** Hidravlični cilindri omogočajo fino nastavitve globine utora
- ✓ **Varen:** Nožno stikalo, NOT-AUS gumb in osvetlitev v področju dela

Tehnični podatki:

Delovno območje:	1 - 12" (33 - 324 mm)
Debelina stene cevi:	3-10 mm
Teža:	148 kg
Dimenzije:	635 x 474 x 960 mm
Napetost:	110 V-50 Hz/230 V-50 Hz 230 V-60 Hz
Moč:	1.500 W
Obrati:	36 o/min.
Max. delovni tlak:	27.750 N

NOVO!

Hidravlični cilindri za fino nastavitve globine utora



Fina nastavitve globine utora



Revolverska glava z vgrajenimi tlačnimi valji

Enostavno, hitro in brez orodja

Krmilna konzola

Tokovno napajanje, luč in gumb za izklop v sili

Obodni jekleni cevni okvir

Zaščitni lok in nosilno ogrodje

Funkcija samo z nožnim stikalom

Varnost za uporabnike

Nastavljivo podporno cevno stojalo

Kroglično podporno stojalo za enostavno rokovalje

Krmilna konzola



3-krat nastavitve velikosti tlaka valjev brez orodja



Komplet (No. 1500001351) vsebuje: ROGROOVER stroj 1 - 12", set kolesc za ožlebitev 2 - 6", set kolesc za ožlebitev 1-1.1/2", set kolesc za ožlebitev 8 - 12", cevno podporno stojalo, orodje za instalacijo, merilni trak premera- CD za instalacijo in uporabo.

ROGROOVER, Ø 1 - 12", 230V-50 Hz
No. 1500001351

€ **3.699,95**

Preizkušanje - lociranje puščanja

Preizkušanje vodovodnih napeljav / posod

RP 50-S / RP 50-S INOX

Robustna precizna črpalka za preizkušanje, za tlačni preizkus vodovodnih napeljav in posod do 60 bar z visokimi preizkusnimi zahtevami



- Kazalec kaže nastavljen tlak tako, da je padec tlaka v sistemu lahko določiti
- Zanesljive in natančne rezultate meritev: dvojni sistem ventilov (Twin Valve) omogoča lastno testiranje črpalke in natančno fino nastavitev tlaka
- Posebej natančne meritve, če je potrebno: fina razdelitev skale, (razdelitev skale 0,1 bar), manometer dobavljiv opcijsko



No. 60200

Črpalka za preizkus RP 50-S
No. 60200

~~€ 259,95~~ € 219,95

Črpalka za preizkus RP 50-S INOX (nerjavno jeklo)
No. 60203

~~€ 349,95~~ € 279,95

TP 25

Mala, robustna precizna črpalka za preizkušanje za tlačne preizkuse do 25 bar



- Zanesljivi in natančni rezultati meritev: dvojni sistem ventilov (Twin Valve) omogoča lastno testiranje črpalke in natančno fino nastavitev tlaka
- Testirna cev z jekleno mrežo preprečuje napake pri merjenju, ki bi jih povzročilo širjenje cevi med obratovanjem
- Jeklena posoda obstojna proti preperevanju in mrazu z DURAMANT prevleko



Črpalka za preizkus TP 25
No. 60250

~~€ 177,95~~ € 149,95

RP PRO III

Samososalna električna preizkusna črpalka do 40 bar

- Priročno avtomatsko polnjenje in komprimiranje cevskih sistemov in posod.
- Kompaktno in robustno plastično ohišje za enostavno rokovanje na gradbišču
- Dovod tekočine po izbiri: samososalno ali iz cevovoda. Primerna za vodo in glikol



Set (No. 61185) vsebuje: Preizkusna črpalka RP PRO III, omrežni kabel, visokotlačna cev in 1/2"-priključek, cev za polnjenje

Preizkusna črpalka RP PRO III samososalna
No. 61185

~~€ 635,98~~ € 539,95

ROTEST®

Lociranje puščanja na instalacijah plina



DVGW-testirano
Reg.-št. NG-5170CL0063

- Enostavno in priročno, vselej pripravljen za uporabo
- Zelo občutljiv peneči spray za hitro in zanesljivo odkrivanje puščanja

Zelo občutljiv peneči
spray za hitro in zanesljivo
odkrivanje puščanja!



ROTEST® Sprej za odkrivanje puščanja (400 ml), 12 kosov
No. 1000000442

€ 65,95

Preizkušanje in lociranje puščanja

Preizkušanje plinskih in vodovodnih napeljav / zamrzovanje- električno

ROTEST® GW 150/4

Analogni aparat za preizkus tesnosti za plinske in vodovodne napeljave z medijem zrak

- Hitro in natančno merjenje tlaka z vodnim stolpcem brez elektronike
- Merilni časi in merilni tlaki v skladu z DVGW – TRG in TRWI, pregledno prikazani na pokrovu aparata
- Robusten aparat: Velika zanesljivost pri uporabi na gradbišču

Preizkusna skala do 150 mbar na prosojni podaljšani natiikalni cevi



Prosojne natične cevi z dvojnimi O-Ring-tesnenjem



Specifikacija: (No. 61700): ROTEST® GW150/ 4, enocevni števeni pokrov, 5 čepov za preiskovanje v stožčasti in cilindrični obliki

ROTEST® GW150/4
No. 61700

~~€ 599,⁹⁵~~ € 539,⁹⁵

Skladen z DVGW-TRGI / delovni list G600/April 2008!

Tabela merilnih vrednosti v aparatu

Merilni časi in tlaki na prvi pogled

Kontrolno okence

Kontrola vodostaja

Kompaktna merilna postaja

Praktični oblikovanje omogoča hitro in natančno meritev tlaka plina



ROLeak Aqua Plus

Akustični aparat za lociranje puščanja za cevne sisteme.

Lahek, priročen za upravljanje, aparat za akustično lociranje puščanja na vodovodnih sistemih.

- Možno lociranje puščanja na ceveh iz različnih materialov
- Okrepi šum puščanja in omogoča lokaliziranje puščanja
- Brezžični prenos signala do slušalk
- Digitalni prikaz jakosti glasnosti
- Uporaben tudi kot talni mikrofoni
- Poenostavljeno upravljanje z dvema gumboma

Uporaba različnih adapterjev.

Lociranje puščanja na ceveh različnih materialov in dimenzij.

Mikrofon občutljiv na hrup

ROLeak Aqua Plus okrepi šum iztekanja vode in omogoča lokaliziranje puščanja

Ergonomična oblika

Olajšano rokovanje



Digitalni prikaz jakosti zvoka

Za hitro in nedvoumno odčitavanje

Poenostavljeno upravljanje z dvema gumboma

Enostavno rokovanje.



Tehnični podatki:

3 stopenjski frekvenčni filter: 1. Stopnja: 0 do 540 Hz
2. Stopnja: 540 do 4.000 Hz
3. Stopnja: 0 do 4.000 Hz

Trajanje obratovanja: ca. 50 h

Teža: 300g

Stopnja zaščite: IP41

Izboljšana akustika v primerjavi s predhodnim modelom!

Akustično lociranje puščanja na toplotnih telesih



6-delni Set (150000922) vsebuje: Bazični aparat, slušalke, magnetni adapter, 2 x palčna podaljška, trinožni adapter, plastični kovček

ROLeak Aqua Plus Set
No. 150000922

€ 815,⁹⁵

Preizkušanje in lociranje netesnosti

Zamrzovanje- električno

ROFROST® TURBO 1.1/4" in 2"

Cevni zamrzovalni sistem za bakrene, jeklene, nerjavne, plastične in večplastne -kompozitne cevi

- Zanesljivo zamrzovanje: termometer je na zamrzovalnih kleščah kot indikator, kdaj je cev popolnoma zamrznjena
- Reducirni vstavki v različnih dimenzijah za vse poznane premere cevi
- Z gibljivima cevema in enostavnim vpenjalnim sistemom tudi delo nad glavo in v prisiljenih legah ni problem

Enostavno in fleksibilno delo v vseh situacijah!

Prikazovalnik temperature dobročitljiv in vrtljiv

Zanesljivo, kontrolirano zamrzovanje in nadzor

Za cevi od Ø 10 - 54 mm

Reducirski vstavki v različnih dimenzijah



Enostaven sistem pritrdjevanja

Uporaben tudi v prisilnih legah

Kompaktna zasnova

Mobilna uporaba, optimalno za servisiranje

Zanesljivo, kontrolirano zamrzovanje in nadzor



Reducirski vstavki različnih dimenzij



ROFROST® TURBO 1.1/4" (No. 62200) vsebuje: redukcijske vstavke vel. II, III, V, VII, IX, XII
ROFROST® TURBO 2" (No. 62203) vsebuje: redukcijske vstavke vel. A, E, F, G
ROFROST® TURBO 2" (No. 62206) vsebuje: redukcijske vstavke vel. II, III, V, VII, A, E, F, G

ROFROST® TURBO 1.1/4" No. 62200 ~~€ 1.299,⁹⁵~~ € 929,⁹⁵

ROFROST® TURBO 2" z 4 reducirnimi vstavki No. 62203 ~~€ 1.399,⁹⁵~~ € 1.099,⁹⁵

ROFROST® TURBO 2" z 8 reducirnimi vstavki No. 62206 ~~€ 1.499,⁹⁵~~ € 1.199,⁹⁵

Inšpekcija in lociranje

Sistemske pregledi video- inšpekcija

ROSCOPE® i2000

Modularni sistem za inšpekcijo cevi in votlin

PREDNOSTI UPORABE

- Intuitivno upravljanje omogoča 3,5" zaslon na dotik
- Preprosto fotografiranje (JPEG) in video snemanje (avi) na SD kartico
- Različni moduli za različne premere cevi, dolžine vodov in področja uporabe
- Modul TEC in modul 25/16 s samoizravnalno sliko
- Modul ROLOC PLUS za natančno pozicioniranje glave kamere
- Modul ROSCAN 150 za odkrivanje puščanja

Prijava za patent*



Kateri ROSCOPE® sistem, za katero področje uporabe?



Modul TEC
Dolžina kablalaksijski radij: 0,9 m
Področje dela: votline



Modul 25/16
Dolžina kablalaksijski radij: 16 m
Področje dela: do Ø 100 mm



Modul ROLOC PLUS
Modul lociranja sond



Modul ROSCAN 150
Kamera s toplotno sliko
za lociranje puščanja

ROCAM® 4

Kamera za kontrolo cevi

PREDNOSTI UPORABE

- Intuitivno upravljanje omogoča 10,4" zaslon na dotik
- Zelo veliko področje uporabe (DN40 – DN300) zaradi sistema za menjavo koluta in samoizravnalne zamenljive glave kamere
- Preprosto snemanje fotografij (JPEG) in video posnetkov (avi) na SD kartico
- Hitro vnašanje podatkov preko vgrajene tipkovnice za poimenovanje škodnih slik
- Prenos slik in video posnetkov s Wifi, Micro-HDMI, Mini-USB in SD-kartico
- Prenos žive slike s WIFI na ROCAM® App



ROCAM® 4
Dolžina kabla / akcijski radij: 30 m
Delovno območje: do Ø 150 mm
(* Opcijsko s pomočjo glave kamere SL-40 do delovnega območja Ø 300 mm)



ROCAM® 4 s snemljivo krmilno enoto

Inšpekcija in lociranje

Sistemski pregledi video- inšpekcija

ROSCOPE® i2000 App

App za pametne telefone in tablice, za obdelavo in pošiljanje posnetih video podatkov



ROSCOPE® i2000 aplikacija za iOS in Android na voljo brezplačno!

- WiFi oddajnik mogoča "Live" - video prenos iz ROSCOPE® i2000 na mobilne naprave.
- Integrirana je funkcija obdelave za označevanje in poimenovanje pregledanih okvar cevi
- Sinhronizacija shranjenih slik ROSCOPE® i2000 za takojšnjo nadaljnjo obdelavo
- Pošiljanje urejenih slik neposredno s kraja uporabe.

Prenos na mobilni končni aparat



Obdelava z ROSCOPE® i2000 App

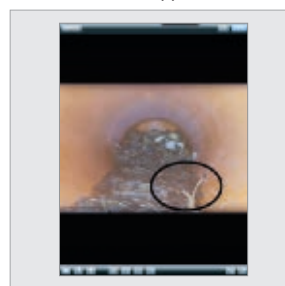

ROSCOPE® i2000 Modul TEC

Multifunkcijska tehnologija združuje tehniko pregledovanja in tehnologijo lociranja v enem aparatu

- Uporabniku prijazen zaslon na dotik in enostavno vodenje po meniju
- Preprosto prenašanje podatkov za neposredno nadaljnjo obdelavo
- Mogoče je glasovno snemanje in predvajanje brez dodatnega pribora
- USB funkcija shranjevanja



Tehnični podatki:

Zaslon: 3,5" zaslon na dotik (barvni zaslon)

Video format: AVI

Format slike: JPEG, 640 x 480 slikovnih pik

Priključki: Mini USB, AV-Out,

reža za SD kartico

Napajanje: Li-ionska baterija 3,7 V / 5,2 Ah

Pomnilnik: SD kartica (4 GB)

Specifikacija: ROSCOPE® i2000 modul TEC (No. 1500000696); ROSCOPE® i2000 osnovna enota, modul TEC, SD kartica (4 GB), polnilec, plastični kovček

ROSCOPE® i2000 Modul TEC
No. 1500000696

€ 899,⁹⁵

ROSCOPE® i2000 Modul ROSCAN 150

Toplotna kamera za odkrivanje puščanja

- Overlay tehnologija za natančno lociranje puščanja
- Zelo visoka natančnost meritev v merilnem območju od -20° C do 220° C
- 3,5" zaslon na dotik za preprosto in intuitivno upravljanje
- WiFi prenos na končne mobilne naprave
- Snemanje fotografij (JPEG) in video posnetkov (avi)
- Snemanje in predvajanje glasovnih komentarjev
- Pomnilnik na interni SD kartici

Overlay tehnika:

Prekrivanje realne slike s toplotno sliko za smiselno analizo



Tehnični podatki:

IR slikovne pike:	32 x 31
Ločljivost slike:	640 x 480 slikovnih pik
Velikost zaslona:	23,8 x 23,1 mm
Temperaturno območje objekta:	-20 ° C do 220 ° C
NETD:	160 mK
Frekvenca slihc:	9 Hz
Optimalna goriščna razdalja:	2 m

Modularno zasnovana ROSCOPE® 1000 in ROSCOPE® i2000



Hidravlična izravnavo-
Vizualizacija učinkovitosti ogrevanja



Za ROSCOPE® 1000 in
ROSCOPE® i2000!

Modul ROSCAN 150
No. 1500000932

€ 999,⁹⁵

ROSCOPE® i2000 Modul ROSCAN 150 + Modul TEC
No. 1000000995

€ 1.499,⁹⁵

ROSCOPE® i2000 Modul 25/16

Zelo zmogljiva kamera za preglede cevi
Ø 50 do 100 mm. Z vgrajenim oddajnikom
za natančno lociranje glave kamere

- Snemanje in predvajanje pregleda na videu (AVI) ali fotografiji (JPEG)
- Zelo fleksibilna glava kamere, za 90°loke od Ø 50 mm naprej
- Z vodilno kroglo uporabna do Ø 100 mm
- Samoizravnalna slika
- Vgrajen oddajnik za natančno lociranje glave kamere
- ROSCOPE® i2000 bazična enota je uporabna tudi kot krmilnik za lokacijski modul ROLOC PLUS
- Zoom funkcija



3.5" zaslon na dotik

640 x 480 slikovnih točk
Ločljivost slik (JPEG)

WiFi- oddajnik

Enostaven prenos podatkov na mobilne aparate



Enostavno lociranje glave kamere z vgrajenim oddajnikom

Sl. Vodilna krogla



Pregled odtoka pomivalnega korita



Pregled drenažnih cevi deževnice



Specifikacija ROSCOPE® i2000 Modul 25/16 (No. 1000000842): ROSCOPE® i2000 bazična enota, Modul 25/16, Modul TEC, polnilnik, plastični kovček

ROSCOPE® i2000 Modul 25/16 + Modul TEC
No. 1000000842

€ 1.999,⁹⁵

Modul 25/16
No. 1500000052

€ 1.399,⁹⁵

Vodilna krogla za Modul 25/16 in 25/22
No. 74629

€ 69,⁹⁵

ROSCOPE® i2000 Modul ROLOC PLUS

Aparat za natančno lociranje sonde z enostavnim upravljanjem

Dobavljiv je kot samostojna enota ali kot modul za lociranje za osnovno enoto ROSCOPE® i2000 .

- Točkovno natančno lociranje sonde
- Natančno merjenje globine
- Izbira različnih frekvenc
- Enostavna in jasna konfiguracija menija nas vodi korak za korakom skozi postopek lociranja
- Teleskopska konstrukcija za enostaven transport v kovčku

Tehnični podatki

Zaslon: 3.5" zaslon na dotik (barvni)
Frekvence: 512 in 640 Hz, 33 kHz
Tokovno napajanje: Li-Ionen Akumulator 3,7 V / 5,2 Ah
Dimenzije: 95 x 32 x 30 cm (v delujočem stanju)
67 x 32 x 9 cm (stanje pri transportu)
Teža: 1,4 kg

Cilj se nahaja desno od smeri hoje
Potrebna je sprememba smeri v desno

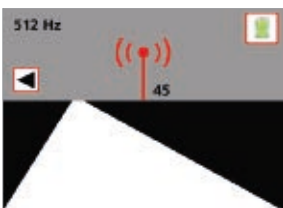

Cilj se nahaja v smeri hoje.
Sprememba smeri ni potrebna.

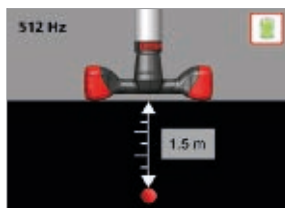

3-v-1-Set (No. 1000000862) vsebuje: Modul 25/16 (No. 1500000052), ROSCOPE® i2000 Set TEC (No. 1500000696), Modul ROLOC PLUS (No. 1500000057)

4-v-1-Set (No. 1000001111) vsebuje: Modul 25/16 (No. 1500000052), ROSCOPE® i2000 Set TEC (No. 1500000696), Modul ROLOC PLUS (No. 1500000057), Modul ROSCAN 150 (No. 1500000932)

Enostavno vodenje po meniju

Vodenje korak za korakom k iskanemu cilju



Teleskopska konstrukcija

Za udoben transport v kovčku

Multi frekvenca

Lociranje ostalih najpogostejših glav kamer

Merjenje globine

Točkovno natančno lociranje položaja oddajnika

Specifikacija ROSCOPE® i2000 Modul ROLOC PLUS (No. 1000000861): ROSCOPE® i2000 bazična enota, Modul ROLOC PLUS, Modul TEC, polnilnik, plastični kovček

ROSCOPE® i2000 Modul ROLOC PLUS
No. 1000000861

€ 1.699,⁹⁵

Modul ROLOC PLUS
No. 1500000057

€ 1.089,⁹⁵

ROSCOPE® i2000 3-v-1
No. 1000000862

€ 2.999,⁹⁵

ROSCOPE® i2000 4-v-1
No. 1000001111

€ 3.599,⁹⁵

Pregled in lociranje

VVideo-pregled

ROCAM® 4

Kamera za preglede cevi Ø 40-300 mm z vgrajenim dokumentacijskim software-om in velikim snemljivim 10,4" zaslonom na dotik

- Obdelava slik, nastavitve in vodenje po meniju se izvaja intuitivno preko 10,4" barvnega zaslona na dotik
- Fotografiranje ali snemanje video posnetkov in možnost obdelave slik (npr.: identifikacijski znak škode v sliki) neposredno na kameri
- Hiter vnos podatkov z integrirano tipkovnico za poimenovanje škodnih fotografij



- Prenos slik in video posnetkov z WIFI, Micro-HDMI, Mini-USB in SD-Kartico
- Prenos žive slike z WIFI na ROCAMR 4 App
- Zamenljive samoizravnalne glave kamere
- Kolut zamenljiv glede na uporabo

Li-Ion Akumulator 18V 3,0Ah
(kot ROMAX® 3000)

Daljši čas delovanja akumulatorja
(do 4 ure)

Digitalni števec metrov

Natančna določitev razdalje
glave kamere

Vgrajen mikrofoni
in zvočnik

Možno glasovno
dokumentiranje
in predvajanje videa

Sistem menjave kolutov
30 m / 8 m

Neomejeno delo za
premere cevi od Ø 40 mm

WiFi-oddajnik

Enostaven prenos podatkov
Na mobilne končne aparate

Snemljiva krmilna enota
z 10,4"-zaslonom na dotik

Enostavno delo na težko
dostopnih mestih



30 mm glava kamere z
izboljšano svetilnostjo



Montažni oddajnik

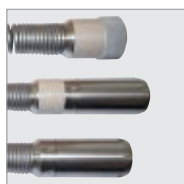

Zaščiten priključek za
SD-Kartico,
USB in Micro-HDMI



Lociranje s ROSCOPE®
Modulom ROLOC PLUS



Vodilna krogla
za nastavke ščetk
30 mm: No. 150000817
40 mm: No. 69112



Nastavki ščetk
Ø 100 mm: No. 69113
Ø 150 mm: No. 69117



Kotalna vodila za 40 mm
Ø 150 mm: No. 69118
Ø 200 mm: No. 69119

Specifikacija: ROCAM® 4 Multimedia z glavo kamere Ø 30 mm oz. Ø 40 mm, Oddajnik (33 kHz), vodilna krogla, adapter za preizkus in USB-ključ

ROCAM® 4 Multimedia z glavo kamere Ø 30 mm
No. 1500001470

€ 4.999,⁹⁵

ROCAM® 4 Multimedia z glavo kamere Ø 40 mm
No. 1500001471

€ 5.499,⁹⁵

Tehnični podatki:

- Slika-/Video format:** JPG / AVI (ločljivost 720 x 600)
- Glava kamere:** Ø 30 mm, samoizravnalna in vodotesna z 10 LED-lučkami
Ø 40 mm, samoizravnalna in vodotesna z 36 LED-lučkami
- Delovno območje:** Ø 70 - 150 mm (30 mm glava kamere)
Ø 100 - 300 mm (40 mm glava kamere)
- Dolžina kabla:** 30 m (Standardno)
- Premer kabla:** 7 mm (30 m kolut)
- Oddajnik-frekvenca:** 33 kHz
- Tokovno napajanje:** Li-Ionen Akumulator 18V / 3 Ah
Omrežni priključek 230 V, 50 - 60 Hz (opsijsko)

Pošiljanje obdelanih slik na lokacijo uporabe



10,4" Barvni-zaslon na dotik za uporabo na gradbišču



ROCAM® 4 App

App za pametni telefon in tablice za obdelavo in pošiljanje posnetih slikovnih podatkov

- WiFi-oddajnik omogoča živ prenos slike iz ROCAM® 4 na mobilne končne aparate
- Integrirana funkcija obdelave za označevanje in poimenovanje pregledanih poškodb na cevni sistemih
- Pošiljanje obdelanih slik neposredno z mesta uporabe

Na voljo za iOS in Android!

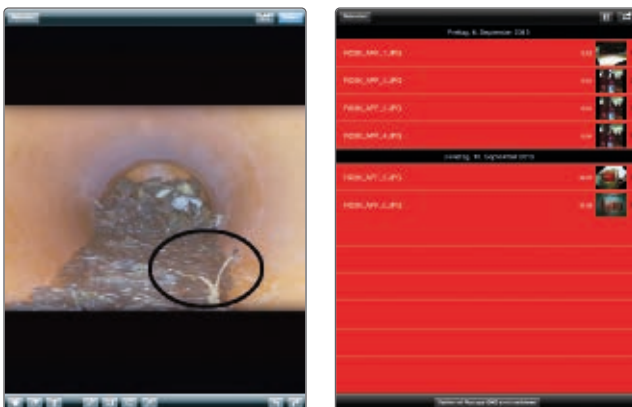

Mini-Modul ROCAM® 4

Enostavna razširitev področja dela ROCAM® 4 za Ø 40-100 mm

- Za profesionalno kontrolo manjših premerov cevi
- Enostavno rokovanje s sistemom menjave kolotov

- Glava kamere:** Ø 25 mm, vodotesna z 8-LED-lučkami
- Območje dela:** Ø 40 - 100 mm
- Dolžina kabla:** 8 m Mini-Modul
- Premer kabla:** 5,5 mm

Za cevi < Ø 50 mm



Mini Modul ROCAM® 4
No. 1500001472

€ 799,⁹⁵



ROCAM® 4 App:

Kompatibilnost: iOS 8.1 ali novi, Android 4.0 ali novi

Velikost: 12 MB

PRIBOR



Glava kamere Ø 30 mm
No. 1500000123

€ 1.699,⁹⁵

Glava kamere Ø 40 mm
No. 1500000122

€ 2.199,⁹⁵

Stikalni omrežni del 230 V
No. 1500001562

€ 295,⁹⁵

Izpiranje in čiščenje cevi

Izpiranje

ROPULS eDM kompresor za izpiranje/ ROPULS kompresor za izpiranje

Za odstranjevanje mulja in čiščenje ogrevalnih sistemov in za splakovanje cevi s pitno vodo v skladu z EN 806 / DIN 1988-2

- En aparat - tri aplikacije za varnost in energetsko učinkovitost: izpiranje instalacij talnega ogrevanja/ ogrevalnega krogotoka, izpiranje cevi s pitno vodo po DIN 1988-2 in dezinfekcijo cevi s pitno vodo
- Kompaktna velikost in praktično podvozje za enostavno rokovanje med prevozom in na gradbišču.
- Dve fazi izpiranje (impulzna funkcija in trajno izpiranje) omogočata dober rezultat izpiranja
- Pregledna nadzorna plošča omogoča enostavno upravljanje.
- ROCLEAN® pribor omogoča kemično čiščenje
- Preprosto in strokovno oblikovanje protokola izpiranja v PDF formatu s pomočjo brezplačne aplikacije.

Dodatna ROCLEAN® funkcija:

- Kemično čiščenje in konzerviranje toplovodov ter dezinfekcija omrežij s pitno vodo

ROPULS eDM
Izdelava protokola
✓ preprosto
✓ hitro
✓ profesionalno

Regulator tlaka 2 bar (opcijsko)

Konstantni tlak dovedene sveže vode.

Hitra spojka NW 7,2

Za priključek pnevmatskih orodij.

Funkcijsko stikalo

Omogoča enostavno menjavo za ROCLEAN funkcijo

Tehnični podatki:

Cevni priključek:	R 1" GK-sklopka
Max. premer cevi:	DN 65 /2"
Max. pretok:	5 m ³ /h
Max. vodni tlak:	7 bar
Max. temperatura vode:	30 °C
Vrsta zaščite:	IP 20
Olje-izločanje:	99,9%
Delci-zadržani:	0,3 µm kompresor
Max. obratovalni tlak:	8 bar
Moč motorja:	1,5 kW
Omrežni priključek:	230 V - 50 Hz
Dimenzije (H x B x T):	630 x 380 x 340 mm

Velik LED-prikazovalnik za velikost pretoka in doziranje impulze, tipkovnica na foliji s tipkami za izbiro programa

Pregledno polje upravljanja

ROCLEAN Injektor (opcijsko)

Konstantno in zanesljivo doziranje kemikalij za čiščenje in sredstva za konzerviranje.

ROCLEAN
Prijavljen za patent*

ROCLEAN® kemikalije za čiščenje, konzerviranje ali dezinficiranje

Za radiatorje, talno ogrevanje in vodovodne sisteme.



No.	Izvedba	Barvna koda	RC €	Cena €
Kemikalije za čiščenje za:				
1500000200	Radiatorski ogrevalni sistemi (6 Fl. à 1l)	●	239,95	199,95
1500000201	Sistemi za površinsko ogrevanje (6 Fl. à 1l)	●	239,95	209,95
1500000202	Konzervacijsko sredstvo (6 Fl. à 1l)	●	239,95	209,95
1500000157	Sredstvo za dezinfekcijo (6 Fl. à 1l) za sisteme pitne vode	●	239,95	199,95

ROPULS eDM Kompresor za izpiranje s cevjo
No. 1000000134

€ 2.049,⁹⁵

ROCLEAN Injektor
No. 1000000190

€ 109,⁹⁵

Regulator tlaka 2 bar
No. 1500000203

€ 79,⁹⁵

ROPULS eDM App

eDM (electronic Data Management) omogoča profesionalno delo in izdelavo protokolov

- Protokol je mogoče v PDF obliki takoj poslati po e-mailu
- Prenos podatkov o izpiranju preko Bluetooth-a
- Primerno za Android- in Windows-aparate
- Enostavno, hitro in profesionalno dokumentiranje
- Uporabniku definirana naprava profil podjetja za protokol
- Živ prenos podatkov na zaslon končnega aparata
- Predhodno pripravljene protokoli za različne vrste izpiranj omogočajo enostavno izpolnjevanje

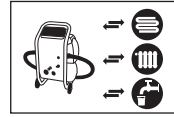

ROPULS kompresor za izpiranje, opcijsko z ROCLEAN® funkcijo

Kompresor za izpiranje z razširjeno funkcijo ROCLEAN®. Služi za kemično čiščenje in konzerviranje toplovodnih instalacij in dezinfekcijo vodovodnega omrežja.

ROPULS kompresor za izpiranje z osnovnimi funkcijami:

- Izpiranje talnega ogrevanja / toplovodov
- Izpiranje vodovodnega omrežja v skladu s DIN 1988-2
- Dve stopnji izpiranja (impulzna funkcija, trajno izpiranje) za dober rezultat izpiranja.

Opcijsko dobavljiva ROCLEAN® funkcija:

- Kemično čiščenje in konzerviranje toplovodov ter dezinfekcija omrežij s pitno vodo

Že imate ROPULS kompresor za izpiranje? Naši sodelavci bodo poskrbeli za strokovno predelavo v ROPULS eDM!



No.	Izvedba	Barvna koda	RC €	Cena €
Kemikalije za čiščenje za:				
1500000200	Radiatorni ogrevalni sistemi (6 Fl. à 1l)	Orange	239,95	199,95
1500000201	Sistemi za površinsko ogrevanje (6 Fl. à 1l)	Green	239,95	209,95
1500000202	Konzervacijsko sredstvo (6 Fl. à 1l)	Blue	239,95	209,95
1500000157	Sredstvo za dezinfekcijo (6 Fl. à 1l) za sisteme pitne vode	Yellow	229,95	199,95

ROPULS Kompresor za izpiranje s cevjo
No. 1000000145 ~~€ 1.899,95~~ € **1.749,95**

ROCLEAN® Injektor
No. 1000000190 € **109,95**

Regulator tlaka 2 bar
No. 1500000203 € **79,95**

Izpiranje in čiščenje cevi

Dekalcifikacija / izpiranje

ROCAL 20

Črpalka za odstranjevanje apnenca s spremembo smeri pretoka. Služi za hitro dekalifikacijo toplotnih izmenjevalcev, vodovodnih sistemov, zbiralnikov, ogrevalnih in hladilnih sistemov.

- S pomočjo spremembe smeri pretoka (sprememba smeri toka) je lahko rešljiva tudi zelo močna kalcifikacija in zaskorjenost
- Dopustno so temperature tekočine do 50°C, za posebej učinkovito odstranjevanje vodnega kamna
- Neprestano kroženje kemikalij za odstranjevanje kalcija preprečuje škodo, ki bi lahko nastala z nastankom plina pri dekalifikaciji.



Specifikacija ROCAL 20 (No. 61100) vsebuje: 2x cev z 1/2" priključkom (2 m dolžine), 2 x dvojna spojka 1/2 - 3/8", 2 x dvojna spojka 1/2 - 3/4", 2 x dvojna spojka 1/2 - 1/2", 2x dvojna objemka 3/4 - 3/4", 2 x reducirni kos 1/2 - 3/4"

ROCAL 20
No. 61100

~~€ 629,95~~ € 579,95

ROCAL Acid Multi / Acid Plus

Kemična sredstva za dekalifikacijo in uporabo z ROCAL 20 in ROMATIC 20

- Z barvnim indikatorjem se izraba kemikalije pokaže kot sprememba barve tekočine
- Koncentrat za mešanje z vodo
- S korozijsko zaščito



SI. Nevtralizacijski prašek

SI. ROCAL Acid Multi / ROCAL Acid Plus

	ROCAL Acid Multi	ROCAL Acid Plus*
Baker	●	●
Jeklo	●	●
Nerjavno jeklo	●	-
Aluminij	●	-
Medenina	●	-
Plastika	●	-

● ustrežno - neustrežno

*Ni ustrežno za instalacije s pitno vodo

No.	Izvedba	Cena €
1500000115	ROCAL Acid Multi 5 kg	38,95
1500000116	ROCAL Acid Multi 10 kg	62,95
1500000117	ROCAL Acid Multi 30 kg	159,95
61105	ROCAL Acid Plus 5 kg	34,95
61106	ROCAL Acid Plus 10 kg	59,95
1500000914	ROCAL Acid Plus 25 kg	139,95
61115	Nevtralizacijski prašek 1 kg	19,95
61120	Nevtralizacijski prašek 10 kg	129,95

ROSOLAR PUMP / ROSOLAR PUMP PLUS

Solarna črpalka za polnjenje

- Zmogljiva centrifugalna črpalka za hitro in učinkovito polnjenje, izpiranje in odzračevanje solarnih sistemov.
- Kroglasti pipi: varno pred iztekanjem / odstranljive cevi
- Opcijsko: Filter vrečka iz flisa za zaščito notranjega filtra pri starejših sistemih z močnejšim onesnaženjem.
- Preudarno ravnanje: Položaj zapornega ventila na dnu rezervoarja ščiti krogelni ventil pred udarci in z odjemom na najnižji točki omogoča popolno izpraznitev posode.

Tehnični podatki:

Dimenzije (H x B x T): 49 x 51 x 76 cm
Volumen posode: 30 l
Cevi: dolžina: 2 x 3 m, Priključki: 1/2"
 Temperaturno obstojno: 100°C

Pokrov povratnega voda s filtrom



Krogelna pipa



Priključek cevi z zaščito pred pregibom



ROSOLAR PUMP (s centrifugalno črpalko)
No. 1500000135

€ 519,95

ROSOLAR PUMP PLUS (z rotorsko črpalko)
No. 1500000136

~~€ 729,95~~ € 659,95

Filter vrečke v paketu ROSOLAR (10 kos)
No. 1500001236

€ 66,95

Pokrovček povratnega voda ROSOLAR (za filter vrečko)
No. 1500001235

€ 50,95

Po višini nastavljen teleskopski ročaj (76 - 110 cm)

Po potrebi majhen in okreten

Bogato dimenzionirana odprta posoda

Omogočeno lažje in varnejše polnjenje

Temperaturno obstojni cevi (100°C)

Varno delo – tudi pri vzdrževanju solarnih naprav z pregibno zaščito na priključku cevi

Opcijsko: Rotorska črpalka (90°C)

Drobni trdni delci bodo prečrpani brez težav

Filter umazanje z okencem

Filtrira trdne delce iz medija



HD 11/90

Visokotlačni čistilec, kvaliteten profesionalen aparat z območjem dela Ø 40-150 mm in dolžine do 20 m

- Kompaktna in prenosna enota
- Idealna za hitro uporabo pri manjših dimenzijah cevi
- Pogon na izmenični tok, sesalna funkcija do 2 m

Tehnični podatki:

Obratovalni tlak maks.: 90 bar
 Električni motor: Wechselstrom
 Pretok: 11 l/min
 Moč motorja: 1,5 kW
 Maks. delovna dolžina: 20 m
 Število vrtljajev: 1400 min⁻¹



Ø 150 mm

Specifikacija: HD 11/90 (No. 76008), 10 m specialna-visokotlačna cev s priključki (No. 72810) in šobo za čiščenje cevi (No. 76053)

Visokotlačni-cevni čistilec HD 11/90
 No. 76008

€ 1.599,⁹⁵



HD 13/100

100 barski visokotlačni čistilec, z bobnom za cev

- Transportna kolesa z zračnicami, vozen na stopnicah
- Pogon na izmenični tok, sesalna funkcija do 2 m

Tehnični podatki:

Tlak maks.: 100 bar
 Električni motor: izmenični tok
 Pretok: 13 l/min
 Moč motorja: 2,3 kW
 Maks. delovna dolžina: 20 m
 Število vrtljajev: 1400 min⁻¹



Ø 150 mm

Specifikacija: HD 13/100 (No. 76020), boben za cev z 20 m specialno visokotlačno cevjo (No. 72812) s priključki in šobo za čiščenje cevi (No. 76089)

Visokotlačni-cevni čistilec HD 13/100
 No. 76020

€ 2.799,⁹⁵



ROJET® 30/130

Visokotlačna naprava za čiščenje cevi od Ø 40 - 200 mm

- **Možna montaža ali demontaža na različne tipe vozil**
 Prosta izbira vozila
- **Črpalke ni možno preobremeniti:** Omejeno število vrtljajev
- **Čiščenje cevi od Ø 40 mm:** Za majhne dimenzije cevi na razpolago kolut na kolesih
- **Neodvisno delo glede na motor vlečnega vozila, nižji stroški in čas vzdrževanja:** Lasten pogonski agregat ni potrebe po dodatnem pogonu.
- **Container konstrukcija:** ROJET® kadarkoli lahko premostimo na drug avtomobil
- **Višja raven servisiranja:** 12 mesecev garancije na motor, črpalko in hidravliko, garantiran servis rezervnih delov zaradi serijske proizvodnje. Jasna razmejitev garancije med napravo in proizvajalcem vlečnega vozila.
- **Skromne zahteve po vzdrževanju, dolga življenjska doba motorja, črpalke in hidravlike:** kakovostna izvedba, solidna konstrukcija.
- **Dovoljuje delo z eno pralno pištolo** npr. za ploskovno čiščenje, čiščenje fasad, čiščenje dvorišč, avtomobilov.

Specifikacija (No. 76300): Bazična naprava s prikolico, standardna šoba s curkom naprej (No. 76135)

Specifikacija (No. 76462): Držalo šob (No. 76309), standardna šoba s curkom naprej (No. 76135), granatna šoba (No. 77631), rotor šoba (No. 77621) in Quatro šoba (No. 77611)

ROJET® 30/130 Bazična naprava s prikolico
 No. 76300

€ 10.399,⁹⁵

ROJET® 30/130 Bazična naprava brez prikolice
 No. 76301

€ 9.799,⁹⁵

Set šob
 No. 76462

€ 2.379,⁹⁵

Tehnični podatki:

Pogon: Robusten 4-taktni motor, 1-cilinder zračno hlajen
 Startna baterija: 12 Volt, 36 Ah
 Visokotlačna črpalka: 3-batna črpalka, zmogljivost: 30 l/min - 130 bar
 Posoda za vodo: plastika, prostornina 200 litrov
 Visokotlačna cev: DN 12, dolžina 50 m (priključek R 1/2")
 Cev za polnjenje: DN 19, dolžina 50 m (priključek R 1/2")
 Pokrivalo: ponjava na ogrodju, višina 800 mm
 Dimenzije: 2.520 x 1.480 x 1.700 mm (L x B x H)



No. 76300

Izpiranje in čiščenje cevi

Čiščenje cevi-ročno

ROPUMP® SUPER PLUS

Profesionalni sesalno-tlačni čistilnik

Optimalno dostopno orodje za odstranitev zamašitev v umivalnih in pralnih koritih, banjah in v toaletah itd. s principom vodnega tlaka.

- Optimalna prilagoditev pri težko dostopnih odtokih z ustreznim adapterjem.
- Najboljši prenos moči z fleksibilnim nastavljivim ročajem
- Optimalen sistem tesnenje in s tem večjo sesalno- tlačno moč omogoča ogrodje brizgano v celem.

Bat ca. 80% lažje premičen od predhodnega modela!

Krajši adapter



Daljši adapter



Ogrodje iz enega ulitka

Kos največjim obremenitvam.

Ergonomski D-ročaj

Najboljši prenos moči in optimalna ročnost.

Bat s silikonskim tesnilom

Lahko rokovanje.

ROPUMP® SUPER PLUS (z 2 adapterjema)
No. 072070X

~~€ 149,95~~ € 99,95

ROPUMP® Adapter široki
No. 072073

€ 39,95

Adapter široki
No. 72073

Adapter dolgi
No. 72071

ROSPI® H+E PLUS

Profesionalna ročna- in električna naprava za čiščenje cevi

Čisto in udobno odstranjevanje zamašitev v kuhinjah, kopalnicah, straniščih ali v drenažnih odprtinah, s čistilno spiralo.

- Ni potrebe po demontaži umivalnikov sifonskih mrežic
- Zamenjava iz ročnega na električni pogon v nekaj sekundah
- Zanesljiv prijem pri E-obratovanju tudi pri višjih obratih
- Odporen na udarce in zaščiten pred nesnago
- Šesterokotnik za vpetje v vpenjalno glavo

Ergonomičen ročaj z mehkim nedrsečim vstavkom

Zanesljiv prijem pri E-obratovanju tudi pri višjih obratih

Aretiranje spirale, fleksibilna spirala z vdolano betičasto glavo

Odstranjuje nesnago na težko dostopnih mestih

Zaprto plastično ohišje za spiralo

Zaščita pred brizganjem vode in odporna na udarce

Šesterokotnik

za vpetje v vpenjalno glavo

ROSPI® 6 H+E Plus (4,5 m)
No. 72090

€ 93,95

ROSPI® 8 H+E Plus (7,5 m)
No. 72095

~~€ 163,95~~ € 119,95

ROSPI® 10 H+E Plus (10,0 m)
No. 72005

€ 239,95

Nadomestna spirala (4,5 m)
No. 72522

€ 37,45

Nadomestna spirala (7,5 m)
No. 72412

€ 67,95

Nadomestna spirala (10,0 m)
No. 72422

€ 119,95

Izpiranje in čiščenje cevi

čiščenje cevi-električno

ROSPIMATIC

Električni-stroj za čiščenje cevi Ø 20 -50 mm

Hitra in profesionalna uporaba orodja za trdovratne zamašitve cevi, na priključnih vodih, s posebnim sistemom teka spirale naprej in nazaj brez spremembe smeri vrtenja

- Možna sprememba teka naprej-nazaj pri polni obremenitvi, ne da bi bilo potrebno spreminjati smer vrtenja motorja, zato hitrejšo odpravo zamašitve
- Pogonsko spiralo lahko dodatno kombiniramo s 3 različnimi orodji za čiščenje, bolj učinkovit način dela (opcijsko)
- Spiralni zaklepni mehanizem z omejitvijo vrtilnega navora omogoča optimalen povratek spirale
- Zaprti plastični ohišje preprečuje onesnaženje pri povratnem teku spirale
- Gibljiva zaščitna cev preprečuje neželene poškodbe in praske na kvalitetni keramiki

Hitro odstranjevanje
Zamašitev



No. 19204

ROSPIMATIC (230 V) vklj. 8 mm / 7,5 m spirala
No. 78576

~~€ 579,95~~ € 549,95

Tehnični podatki:

Področje uporabe:	20 - 50 mm
Spirala z notranjim jedrom & betičasta glava:	Ø 8 mm x 7,5 m
Dimenzije (brez spirale):	560 x 200 x 320 mm
Teža (z 8 mm spiralo):	5 kg
Zmogljivost:	630 W
Število vrtljajev:	0 - 950 min ⁻¹



No. 78576

Specifikacija (No. 19204): Aparat za čiščenje cevi ROSPIMATIC (No. 78576), spirala za čiščenje cevi s sklopko (No. 72425), sredstvo za nego in vzdrževanje ROWONAL (No. 72142), zaščitna cev (No. 72542), orodje -set (No. 72942), torba (No. 402314)

ROSPIMATIC Set, Ø 20 - 50 mm
No. 19204

~~€ 899,95~~ € 599,95

RODRUM S

Bobnast stroj z avtomatičnim pomikom za čiščenje cevi Ø 40-100 mm, idealno primeren za dela v javnih in službenih prostorih

- Čisto in diskretno delovanje
- Enostavno rokovanje zaradi avtomatskega pomika naprej- nazaj
- Regulacija pomika in vpenjanje spirale le z enim samim vzvodom
- Stroj deluje s spiralami Ø 10 mm in Ø 13 mm



Specifikacija pri RODRUM S13 (No.100001257)

RODRUM S10
No. 1000001256

€ 1.099,95

RODRUM S13
No. 1000001307

€ 1.249,95

RODRUM S13 s setom orodja
No. 1000001257

€ 1.349,95



Tehnični podatki:

Delovno območje/premer cevi:	Ø 40-100 mm
Max. delovna dolžina:	10 m (z 10 mm spiralo) 15 m (z 13 mm spiralo)
Moč motorja:	250 W
Vrtljaji (boben)	300 U/Min.
Dimenzije izdelka:	58 x 33 x 39 cm

Izmenljivi spiralni bobni

Hiter prehod na Ø 10 mm ali Ø 13 mm spiralo in lažji transport

Pralne reže in čep za izpust

Enostavno čiščenje spiralnega bobna

Gumirani nogi.

Stabilna postavitev brez praskanje stojne površine

Zaščita spirale.

Najhitrejša možna sprostitve spirale, s preprosto sprostitvijo ročaja za pomik

2 v 1 podajalni enoti

Ni potrebna predelava pri menjavi premera spirale



RODRUM S10 Boben
No. 1000001275

€ 259,95

RODRUM S13 Boben
No. 1000001276

€ 289,95

Izpiranje in čiščenje cevi

Čiščenje cevi- električno

R 600

Stroj za čiščenje cevi za premere cevi Ø 20 - 150 mm

Za delo servisiranja, v bolnišnicah ter pri komunalnih napravah

- Neposredno vpetje 16 mm in 22 mm spiral
- Opcijska možnost Ø 8 in 10 mm z adapterjem
- Maksimalna delovna dolžina 60 m, z Ø 22 mm S-spiralami
- Maksimalna delovna dolžina 50 m, z Ø 16 mm S-spiralami
- Maksimalna delovna dolžina 10 m, z Ø 8 in 10 mm spiralami

Tehnični podatki:

Za premere cevi:	Ø 20 - 150 mm
Z neposrednim vpetjem:	Ø 22 und 16 mm Spiralen
Z adapterjem za:	Ø 8 und 10 mm
Moč motorja:	690 W vhodna moč
Napetost:	230 V / 50 Hz
Število obratov:	467 min ⁻¹ , tek desno- /levo
Teža:	20,9 kg

Set (No. 19173) vsebuje: R 600 (No. 72687), košara za spirale 16 mm (No. 72110), 5 x 16 mm Standard spirale (No. 72431), ravni sveder 16 mm (No. 72161), betičasti sveder 16 mm (No. 72163), listnati sveder 16/25 mm (No. 72169), ločilni ključ 16 mm (No. 72100), košara za spirale 22 mm (No. 72112), 5 x 22 mm Standard spirale (No. 72441), PVC-kovček (No. 55016), ravni sveder 22 mm (No. 72221), betičasti sveder 22 mm (No. 72263), lijasti sveder 22 mm (No. 72222), lopatasti sveder 22/65 mm (No. 72261), viličasta rezalna glava 22/76 mm (No. 72250), ločilni ključ 22/32 mm (No. 72101), vodilna rokavica leva (No. 150000439), ROWONAL-spray (No. 72142)

R 600 z vodilno cevjo
No. 72687

~~€ 1.399,⁹⁵~~ € 859,⁹⁵

R 600 + Set spiral-/ orodja
No. 19173

~~€ 1.669,⁹⁵~~ € 1.229,⁹⁵

Centralna razporeditev
moči neposredno na
pogonsko gred!



R 650

Stroj za čiščenje cevi za premere cevi Ø 20 - 150 mm

Za profesionalno mobilno čiščenje cevi. Kompakten, robusten in konstantno močan, tudi pri trdovratnih cevni zamašitvah

- Velika moč motorja
- Fleksibilno delo omogoča preklopni vpenjalni vzvod
- Neposredno vpetje 22 mm in 16 mm spiral
- Opcijsko možno Ø 8 in 10 mm z adapterjem
- Maksimalna delovna dolžina 65 m, z Ø 22 mm S-spiralami
- Maksimalna delovna dolžina 55 m, z Ø 16 mm S-spiralami
- Maksimalna delovna dolžina 10 m, z Ø 8 in 10 mm spiralami

Tehnični podatki:

Za premere cevi:	Ø 20 - 150 mm
Z neposrednim vpetjem:	Ø 22 in 16 mm spiral
Z adapterjem:	Ø 8 mm in 10 mm
Moč motorja:	1.350 W vhodna moč
Napetost:	230 V / 50 Hz
Število obratov:	623 min ⁻¹ , tek desno- /levo
Teža:	22,8 kg

R 650 z vodilno cevjo
No. 72688

~~€ 1.669,⁹⁵~~ € 1.249,⁹⁵

Pretikalni vpenjalni vzvod

Fleksibilno delo

Centralna razporeditev
moči neposredno
na pogonsko gred!



Set spiral-/orodja

Standard Ø 16 / 22 mm



Set (No. 072956X) vsebuje: košaro za spirale 16 mm (No. 72110), 5 x 16 mm Standard spirale (No. 72431), ravni sveder 16 mm (No. 72161), betičasti sveder 16 mm (No. 72163), listnati sveder 16/25 mm (No. 72169), ločilni ključ 16 mm (No. 72100), košara za spirale 22 mm (No. 72112), 5 x 22 mm Standard spirale (No. 72441), PVC-Kovček (No. 55016), ravni sveder 22 mm (No. 72221), betičasti sveder 22 mm (No. 72263), listni sveder 22 mm (No. 72222), lopatasti sveder 22/65 mm (No. 72261), viličasta rezalna glava 22/76 mm (No. 72250), ločilni ključ 22/32 mm (No. 72101), vodilna rokavica leva (No. 1500000439), ROWONAL-Spray (No. 72142)

Standard, 16 - 22 mm
No. 072956X

~~€ 799,95~~ € 519,95

Orodje za čiščenje cevi

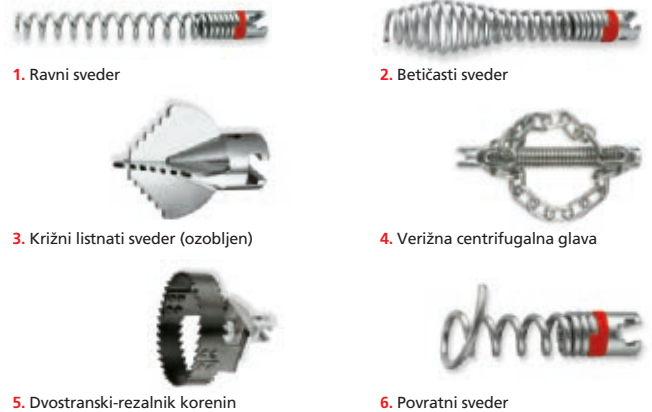

No.	Sklopka mm/cole	Ø mm	L mm	Območje dela	Cena €	
1	72161	16 / 5/8"	16	110	40 - 75	33,95
	72221	22 / 7/8"	22	210	75 - 100	39,95
2	72163	16 / 5/8"	28	115	40 - 75	34,95
	72158	16 / 5/8"	28	500	40 - 75	75,95
3	72176	16 / 5/8"	35	45	50 - 75	72,95
	72275	22 / 7/8"	45	60	100 - 125	75,95
4	72185	16 / 5/8"	30	155	100 - 125	157,95
	72187	16 / 5/8"	40	155	60 - 125	183,95
5	72284	22 / 7/8"	50	170	100 - 150	215,95
	72265	22 / 7/8"	65	80	100 - 125	130,95
6	72266	22 / 7/8"	90	85	125 - 200	140,95
	72162	16 / 5/8"	35	55	50 - 75	34,95
	72203	22 / 7/8"	45	100	75 - 150	47,95

ROTHENBERGER visokozmogljive spirale za čiščenje cevi

Za najtežjo neprekinjeno uporabo

- Fleksibilne spirale za delo na krajših razdaljah z več zaporednimi koleni
- **SMK-Spirale:** Dodatna zaščita spiral pred ostanki nesnage s plastičnim jedrom
- **Ojačane S-spirale:** za dolge cevne odseke z ravnim potekom

Zadostno priključno navitje

Enostavna menjava sklopke



Plastično jedro

Brez dodatne nesnage v spirali

Enostavno sestavljanje
z uvodnim naklonom

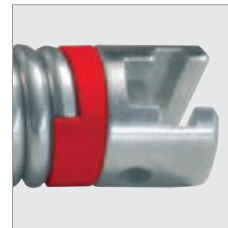

Enostavno sestavljanje
z uvodnim naklonom



Fleksibilne spirale

Za delo na krajši razdalji
z veliko cevnih lokov



Sl. SMK -spirale

Različne debeline žice

Fleksibilnost odvisno od uporabe

Spirala (16 mm Standard)
No. 72431

~~€ 45,95~~ € 35,95

Spirala (22 mm Standard)
No. 72441

~~€ 79,95~~ € 63,95

Spirala (16 mm SMK)
No. 72433

~~€ 55,95~~ € 47,95

Spirala (22 mm SMK)
No. 72442

€ 103,95

ROWELD® Varjenje plastičnih cevi

Ročno rezanje / Ročno varjenje

ROFUSE 400 / 1200 TURBO

Univerzalni varilni stroj za spojke z grelno spiralo za PE in PP materiale <48 V s premerom do 400 ali do 1200 mm.

- **Varen:** S funkcijo Heat-Control (HC) (kontrola temperature) stroj, na osnovi temperatura okolice, temperature naprave in spojke, ki jo želimo variti zazna ali je naslednjo spojko mogoče v celoti zavariti. Ta proces je popolnoma avtomatiziran in je prikazan z zeleno ali rdečo kontrolno lučko na zaslonu. Zaradi tega se prepreči zaustavitev naprave v sili zaradi pregrevanja.
- **Zmogljiv:** S funkcijo (AC) Active-Cooling (aktivno hlajenje) je naprava idealno pripravljena za trajno uporabo, saj se z vgrajenim ventilatorjem toplota učinkovito odvaja.
- **Popolnoma opremljen:** Idealen za uporabo na gradbiščih. Vsi kabli so varno shranjeni v robustnem ohišju. Ohišje zagotavlja tudi dovolj prostora za dodatno orodje in spojke.
- **Brezplačna izbrana programska oprema:** Vse shranjene podatke o zvarih lahko prenesemo s pomočjo USB ključka na disk v računalnika in tam s priloženim izbranim programom "RODATA 2.0" arhiviramo ali natisnemo.
- **Črtnokodni generator:** S programsko opremo lahko vsakokrat kodiramo ime varilca in naziv projekta gradnje v obliki črtne kode. Te črtne kode lahko potem na gradbišču skeniramo.

Tehnični podatki:

Omrežna napetost:	230 V
Frekvenca:	50 Hz / 60 Hz
Moč:	3000 VA, 70% ED
Izhodni tok (nazivni tok):	80A
Varilna napetost:	8 - 48 V
Temperatura okolice:	-10 °C do + 40 °C
Delovno območje ROFUSE 400 TURBO:	Spojke do 400 mm
ROFUSE 1200 TURBO:	Spojke do 1200 mm
Stopnja zaščite:	IP 54
Prenosni vmesnik:	USB 2.0
Kapaciteta spomina:	2.000 zapisov varjenja
Teža vključno z varilnim kablom:	ca. 21,5 kg

(Osnovna enota brez pribora)

Jezikovno nevtralna navodila

Enostavno upravljanje

Praktično mesto

Za ime varilca in ime gradbenega projekta

USB

Enostaven prenos podatkov

Po višini nastavljen pokrov

Lahko se uporablja kot senčnik

Brezvrvični skener

Preprosto in neovirano rokovanje

Robustno ohišje

Kable lahko varno shranimo

Pregleden zaslon

Dopušča intuitivno upravljanje. Potek programa se lahko individualno prilagodi

SKZ* atestirano

Ventilator

Izboljšani odvod toplote v primerjavi s predhodnim modelom

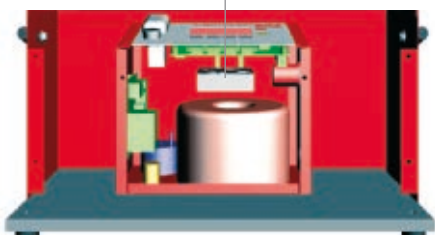

Več varjenja z Active-Cooling:

Funkcija aktivnega hlajenja "Active-Cooling" (AC) zaradi vgrajenega ventilatorja izboljšuje odvod toplote. V primerjavi s predhodnim modelom (ROFUSE basic 48) lahko z ROFUSE TURBO zavarimo ca. 20% več spojke v seriji.

ROFUSE 400 TURBO
No. 1000000999

€ 2.599,⁹⁵

ROFUSE 1200 TURBO
No. 1000001000

€ 3.199,⁹⁵

ROWELD® Varjenje plastičnih cevi

Ročno rezanje / Ročno varjenje

ROCUT® 110 Set / ROCUT® 160 Set

Rezilno-posnemovalno sistemsko orodje za pravokotno, poravnavanje, odrezavanje in posnemanje (15°), Ø 32 - 160 mm

- Potrebno je samo eno sistemsko orodje za rezanje, prijemanje in posnemanje robov
- Ekstremno dolga življenjska doba in optimalna geometrija rezanja
- Poseben pribor za PE-, PP-, PEX-, PB in izolirane cevi
- Enakomeren prijem po celotnem obsegu cevi
- Odstranljivo, v držalo integrirano, notranje cevno strgalo



ROCUT® 110 Set, Ø 50, 75, 110 m
No. 55035

~~€ 359,95~~ € 299,95

ROCUT® 160 Set, Ø 110, 125, 160 mm
No. 55063

€ 449,95

ROCUT® XL

Cevni rezalnik za cevi Ø 125 - 315 mm

Za rezanje cevi v jarkih, za popravila ali podaljšanja obstoječih cevovodov.

- Optimiziran rezalni kot, za lahko rezanje cevi
- Lahko se uporabi na kateri koli točki cevi
- Robustno rezilo iz plemenitega jekla
- Za plastične cevi PE-HD

Tehnični podatki:

Debelina stene:

ROCUT® XL 125 max. 11,4 mm

ROCUT® XL 225 max. 18 mm

ROCUT® XL 315 max. 18 mm



ROCUT® XL, do Ø 125 mm/4"
No. 1500000789

€ 775,95

ROCUT® XL, do Ø 225 mm/8"
No. 1500000790

€ 1.299,95

ROCUT® XL, do Ø 315 mm/12"
No. 1500000792

€ 3.259,95

ROWELD® P 160 SANILINE

Stroj za varjenje sanitarnih plastičnih cevi- Ø 40 - 160 mm

- Fleksibilen v težkih položajih zaradi odstranljivega grelnega elementa
- Zanesljivo vpetje cevi, fazonskih kosov, ozkih 45° odcepi in 90° kolen
- Zaščita pred nenamernim zagonom in pred izpadanjem frezalne naprave
- Natančna nastavitve moči

Tehnični podatki:

Premer cevi: Ø 40 - 110 mm (SDR 41 - 7,25)

Ø 40 - 140 mm (SDR 41 - 11)

Ø 40 - 160 mm (SDR 41 - 17,6)

Teža: 34,4 kg

Grelni element: 800 W

Freza: 1.050 W

Frezalni nastavek (No. 54040)
(poseben pribor)



Osnovni set vpenjalnih čeljusti
(No. 54082) (poseben pribor)



Zanesljivi nedrseči reduciorni-vpenjalni vstavki
Ø 40 - 140 mm z regulacijo vpenjalne moči

Zanesljivo vpenjanje cevi, fazonskih kosov,
ozkih 45° odcepi in 90° kolen

Vsestranske možnosti
vpenjanja

Za vse v sanitarnih instalacijah
uporabljene fazonske kose

Neposreden
prenos sile
in pregledna
skala sile

Natančna nastavitve moči

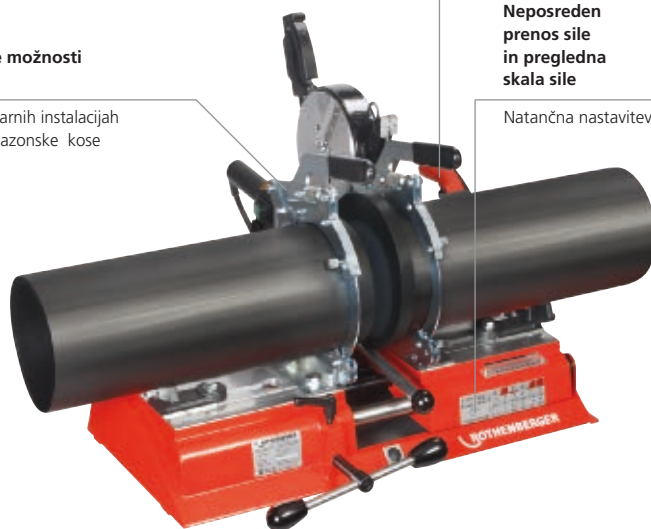

Specifikacija (No. 54000): Osnovni stroj z električno frezo, elektronsko krmiljen grelni element, odstranljiv. Set osnovnih vpenjalnih čeljusti desno in levo Ø 160 mm (No.54082), cevna opora Ø 160 mm, reducijski vpenjalni in oporni vstavki za Ø 40, 50, 63, 75, 90, 110 in 125 mm v kovčku (No. 54020), montažno orodje, prevozno delovno transportno ogrodje (No. 54015)

ROWELD® P 160 SANILINE komplet
No. 54000

~~€ 2.699,95~~ € 2.499,95

Pridobite certifikat za ravnanje z opremo za hlajenje in toplotne črpalke v skladu s ChemKlimaschutzV po uredbi ES 303/2008.



„Tako preprosto gre to!“



1. Praktični seminar v sodelovanju s HBZ Münster za pridobitev certifikata o usposobljenosti
2. Kvalitetno orodje ROTHENBERGER z enostavnim rokovanjem
3. Zagotovljen nakup Split-Units preko Haustechnik-Großhandel

Osnovni seminar: Strokovni izpit kategorije II

št. art.: 181800P

Pogoj: Mojstrsko ali pomočniško obrtno potrdilo (vodovod, ogrevanje, klima) s področja elektrike ali drugih tehničnih poklicev

Trajanje: 2 dni

Osnovni seminar: Strokovni izpit kategorije I

št. art.: 400000114

Pogoj: Zaključena poklicna izobrazba s področja obrti (vodovod, ogrevanje, klima) in najmanj 2 leti praktičnih izkušenj s področja hladilne in klimatske tehnike (Kopija mojstrskega ali pomočniškega potrdila ter osebni dokument / Predložiti morate potni list!)

Trajanje: 4 dni

Šola lotanja (spajkanja) z izpitom

št. art.: 400000115

Pogoj: Obrtnik s tehničnega področja (npr.: električar)

Trajanje: 1 dan

Nadaljevalni seminar: Strokovni izpit kategorije I

št. art.: 400000224

Pogoj: Mojstrsko ali pomočniško potrdilo s področja obrti (vodovod, ogrevanje, klima) + potrdilo o usposobljenosti, Certifikat kat. II skladno z uredbo (EG) 303/2008 ali drugo potrdilo o usposobljenosti s področja hladilnih in klimatskih naprav ter toplotnih črpalk / 5 kg

Trajanje: 2 dni

Ostale informacije, ter vsi termini in kraji, vselej aktualni na:

www.rothenberger.com

ROCOOL 600

Za zagon, vzdrževanje ter dokumentiranje hladilnih sistemov vseh vrst.

- Modularni sistem: Osnovno enoto je mogoče nadgraditi z Red Box vklj. Data Viewer softwar-om za branje in zapisovanje podatkov na PC kot tudi dodatno zunanjo Pirani vakuum sondo.
- Za več kot 70 hladilnih sredstev, vključno z R744 (subkritičen), je shranjenih v napravi. Novo hladilno sredstvo se lahko v napravo vnese kasneje preko posodobitve.
- Sočasen izračun pregrevanja in podhlajevanja.
- Dokumentacijska programska oprema Data Viewer samodejno generira poročila iz baze podatkov. Idealno za izročanje podatkov stranki (naročniku).
- Zunanji Pirani vakuumski senzor omogoča odčitavanje vakuumu tam, kjer je mogoče najbolj natančno merjenje: direktno na hladilnem krogu.

Tehnični podatki:

Prikaz tlaka:	bar, psi, Kpa, MPa
Prikaz temperature:	°C, °F
Vakuumski zaslon:	Micron, mbar, mmHg, Pa, Tor
Napajanje:	9V baterija, 550 mAh
Velikost zaslona:	4 1/3 " / 11 cm
Območje merjenja tlaka:	-1 do 60 bar
Natančnost (pri 22°C):	± 0,5 % fs
Temperaturno območje:	-50°C do 200°C
Delovna temperatura:	-10°C do 50°C
Priključki:	4x 1/4" SAE
Najdaljši čas zapisa:	12 ur v enoti, 96h z Red Box

Popolnoma vsestranski z modularno opremo!

Priključek temperaturnega tipala T1

Za merjenje pregrevanja

Priključek vakuumske sonde

Za natančne meritve ravni podtlaka neposredno na hladilnem krogotoku

Tlačni senzori "Made in Germany"

Natančno merjenje
-1 do 60 barov

T priključek s Schrader ventilom 1/4" SAE

3-smerna funkcija: evakuacija in polnjenje brez menjave cevi

Y priključki 1/4" SAE

Priključek in slepi čep v enem. Enostaven transport cevi, kadar ni v uporabi

Velik zaslon

Vsi pomembni podatki vidni na prvi pogled

Priključek temperaturnega tipala T2

Za merjenje podhlajanja

Zelena in rdeča LED-ica

Optični signal na ustreznem vakuumskem nivoju ali puščanju sistema in opozorilo pri nadtlaku

Priključek Red Box

Za snemanje podatkov do 96h in neodvisno odčitavanje podatkov na PC-ju

Temperaturna sponka za premere cevi do Ø 32 mm

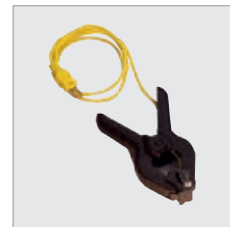

Zunanja Pirani vakuum sonda za zelo natančno merjenje vakuumu

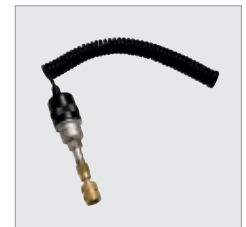

Seti (No. 1000000569/1000000570), vsebujejo: ROCOOL 600, 1 oz. 2 temperaturni sponki
Set (št. 1000000572) vsebuje: ROCOOL 600, 2 temperaturna sponki, Red Box in Data Viewer programsko opremo.

Set z 1 temperaturno sponko (v blistru)
No. 1000000569

€ 299,⁹⁵

Set z 2 temperaturnima sponkama (v kovčku)
No. 1000000570

€ 399,⁹⁵

Set z 2 temperaturnima sponkama Red Box, Data Viewer (v kovčku)
No. 1000000572

€ 549,⁹⁵

Red Box, Data Viewer Software, povezovalni kabel
No. 1000000539

€ 186,⁹⁵

Temperaturna sponka
No. 1000000540

€ 43,⁹⁵

Vakuumska sonda
No. 1000000541

€ 219,⁹⁵

Hladilna in klima tehnika

Kompletne rešitve / hladilni cikel-kontrola

ROCADDY 120 / ROCADDY 120 Digital

Univerzalna seta za evakuiranje in polnjenje

- Z enim prijemom vse pri roki
- Fleksibilno delo z individualno uporabo orodja
- Lahek za transport

Robusten plastični kovček (sl. simbolična)

Enostaven in udoben transport, dovolj prostora za pribor in majhne dele

2-stopenjska vakuumska črpalka

Za evakuacijo in odstranjevanje vseh ostankov vlage v hladilnih tokokrogih pri instaliranju po DIN 8975

Elektronska digitalna tehtnica do 120 kg z večjo natančnostjo

Natančno tehtanje hladilnih sredstev



Dva analogna manometra

pri ROCADDY 120

Adapter za 1 kg in 2 kg jeklenko za hladilna sredstva, za priključitev na tehtnico

Zanesljiva pritrditev jeklenke pri polnjenju

ROCOOL 600

Avtomatsko preračunavanje pregrevanja oz. podhlajevanja, Opcijska razširitev z vakuumsko sondo in funkcijo izbiranja (ROCADDY 120 Digital)

Mini cevni rezalnik in cevni rezalnik

Za skrajševanje cevi s premerom 6 - 35 mm

R410A

R22

R134A

R407C

R404A

ROCADDY 120 (z dvema analognima enotama manometrov) No. 100000057 € **1.329,⁹⁵**

R410A

R22

R134A

R407C

R404A

R507

ROCADDY 120 Digital (z digitalno multifunkcijsko enoto) No. 100000058 € **1.369,⁹⁵**

ROKLIMA® MULTI 4F

Popolnoma avtomatsko obratovanje in vzdrževanje toplotnih črpalk in klimatskih naprav

Edinstven aparat omogoča zanesljivo, enostavno delo na hladilnih krogotokih s prihrankom časa. Z lahko razumljivim vodenjem po meniju so **4 funkcije (4F)** – **evakuacija, polnjenje, kontrola tesnosti, kontrola postopka sesanja**, krmiljene popolnoma samodejno

- Tlačna obstojnost do 80 bar zagotavlja polno uporabnost tudi pri toplotnih črpalkah.
- Z enim prijemom vse na dosegu
- Enostavno vodenje po meniju zagotavlja ustrezno delovanje



Primerno tudi za toplotne črpalke!

Komplet vsebuje (No. 100000138): 2-stopenjsko vakuumsko črpalko, 2 nizkotlačna manometra, 1 visokotlačni manometer R410A, 2 tlačne cevi s krogelno pipo à 2.500 mm, 2 adapterja za priključek na jeklenko (1/4" SAE No. 173205, 5/16" SAE No. 173204), 2 reducirna kosa 1/4" SAE -5/16" SAE (No. 170016), precizno digitalno tehtnico do 100 kg, avtomatično krmilje, vakuumsko - in tlačno stikalo, mineralno olje (No. 169200).

ROKLIMA® MULTI 4F No. 100000138

€ ~~1.899,⁹⁵~~ € **1.799,⁹⁵**

Hladilna sredstva za klimatske naprave

Neklorirana hladilna sredstva skupine HFC v praktičnih 40 bar-jeklenkah (Obratovalni tlak: 165 bar) TÜV-pečat Nr. 0036-043/03D v TPED-odobritev po 99/36/CE

- Lahke in s tem praktične jeklenke za uporabo na gradbišču
- 1- in 2-litrske-jeklenke, brez najemnine, za ponovno polnjenje

Standardizirani SAE-navoj na vseh ventilih jeklenk

Univerzalno uporabno

Jeklenke za ponovno polnjenje

Popolna fleksibilnost za uporabnika



No.	Vrsta		Cena €
170912	Hladilno sredstvo R410A,	1 l	71,45
170932	Hladilno sredstvo R410A,	2 l	121,95
170913	Hladilno sredstvo R407C,	1 l	65,45
170931	Hladilno sredstvo R407C,	2 l	119,95

Preizkušanje tesnosti in lociranje / vakumiranje in polnjenje

Dušikov-set

Za različne aplikacije v hladilnih krogotokih

- Tlačni-oz. preizkus tesnosti hladilnih sistemov z dušikom
- Izpiranje sistema
- Delovanje dušika med lotanjem za preprečevanje tvorjenja škaje



Priključek za velike jeklenke

Možna priključitev za jeklenke vseh velikosti brez težav

Manometer s fino skalo razred 1.0

Natančno odčitavanje preizkusnega tlaka



Sl. Podobno

Set (No. 259060) vsebuje: regulator tlaka, povezovalno cev, adapter za jeklenko, manometer, jeklenko za dušik, plastični kovček

Dušikov set z jeklenko (950 cm³)
No. 259060

€ 499,⁹⁵

Jeklenka za dušik (950 cm³)
No. 259008

€ 35,⁹⁵

ROREC

Aparat za odsesavanje hladilnih sredstev

Kompakten, lahko prenosljiv aparat za regeneracijo halogeniranih hladilnih sredstev vseh vrst

- 4-polni Motor jamči dolgo življenjsko dobo stroja
- Kompaktna izvedba zmanjšuje hrup in razvoj vibracij
- Intuitivno upravljanje omogoča enostavno in varno delo.

Idealen za mono & multi Split postrojenja in toplotne črpalke!

Lahko in kompaktno plastično ohišje

Enostaven transport in rokovanje

Brezoljni kompresor

Obratovanje brez vzdrževanja



ROREC
No. 168605

€ 1.299,⁹⁵

ROAIRVAC R32 6.0

Dvostopenjska vakuumska črpalka

Za evakuacijo hladilnih in klimatskih naprav ter toplotnih črpalk po DIN 8975 z vakuum metrom in magnetnim proti povratnim ventilom.

Uporabna za naprave s hladilnimi sredstvi razreda A1 in A2 (npr.: R32 in R1234yf).

- Zaščita notranjih komponent z lahkim in kvalitetnim ohišjem
- Magnetni proti povratni ventil za zaščito hladilnega tokokroga pred onesaženjem z oljem v primeru prekinitve napajanja.
- Vakuum meter z vgrajenim indikatorjem omogoča hitro in enostavno kontrolo postopka evakuacije
- Ventil plinskega balasta za zmanjšanje vodne pare v posodi za olje.



- Specialni filter reducira oljno meglico na prezračevalnih režah.
- Termično stikalo ščiti enoto pred pregrevanjem motorja.
- Standardni 1/4" SAE priključek, ter 5/16" SAE in 3/8" SAE adapter priložena kompletu
- Odstranljiv kabel preprečuje poškodbe kabla

Tehnični podatki:

Zmogljivost črpalke:	6.0 CFM / 170 l/min / 10,2 m ³ /h
Stopnje vakumiranja:	2
Končni parcialni tlak:	15 micron / 0,02 mbar
Priključki:	1/4"
Z adapterjem:	5/16" SAE M / 3/8" SAE M

1/4" SAE-Standardni-priključek z adapterjema za 5/16" SAE in 3/8" SAE

Optimalno pozicionirano okence in odprtina za izpust olja za enostaven izpust olja



ROAIRVAC R32 6.0
No. 100001231

€ 519,⁹⁵

Univerzalno orodje

Promocijski seti klešč

ROGRIP Seti klešč – za popoln prijem!

Hitro nastavljive klešče za vodno črpalko- generacija ROGRIP obstajajo kot praktičen niz v treh različnih velikostih.

- Praktična škatla za varno shranjevanje.
- Ujemajoče se velikosti skupaj v enem setu.
- Seti vselej z dvojimi ali trojimi kleščami.
- Hitro nastavljive za različno delo.
- Širši ročaj za večje udobje in boljši prenos moči.

ROGRIP Set S 7" in 10"



Set (No. 1000000626) vsebuje: ROGRIP S 7" (No. 1000000217) in ROGRIP S 10" (No. 1000000218)

Set (No. 1000001039) vsebuje: ROGRIP M 7" (No. 1000000215) in ROGRIP M 10" (No. 1000000216)

ROGRIP Set S 7" in 10"
No. 1000000626

€ 37,95

ROGRIP Set M 7" in 10"
No. 1000001039

€ 39,95

ROGRIP Set M 7" in 10"



Set (No. 1000001068) vsebuje: ROGRIP M 7" (No. 1000000215), ROGRIP M 10" (No. 1000000216) in ROGRIP XL (No. 1000000328)

ROGRIP Set M 7", 10" in XL
No. 1000001068

€ 99,95

ROGRIP Set M 7", 10" in XL



ROGRIP XL

Hitro nastavljive klešče za vodne črpalke

- 16" klešče do premera cevi 3.1/2"
- 3-točkovni prijem, zanesljivo prižemanje in odlično prijemanje do maksimalnega premera cevi
- ROTHENBERGER Curve-Shape-Design: posebej ergonomično pri večjih premerih cevi. Zmanjšuje nevarnost vkleščanja prstov.
- širši ročaji za večje udobje in boljši prenos moči.
- 14 nastavitvenih položajev za raznovrstno delo.

Tehnični podatki:

Krom-vanadijevo jeklo poboljšano, utopno kovano

Glava in čeljusti brušeni.

Dvojno kaljene čeljusti, ekstremno obremenljive (61 HRC)

Gigantska 3 1/2" zev prijema
- kompaktno pri uporabi!

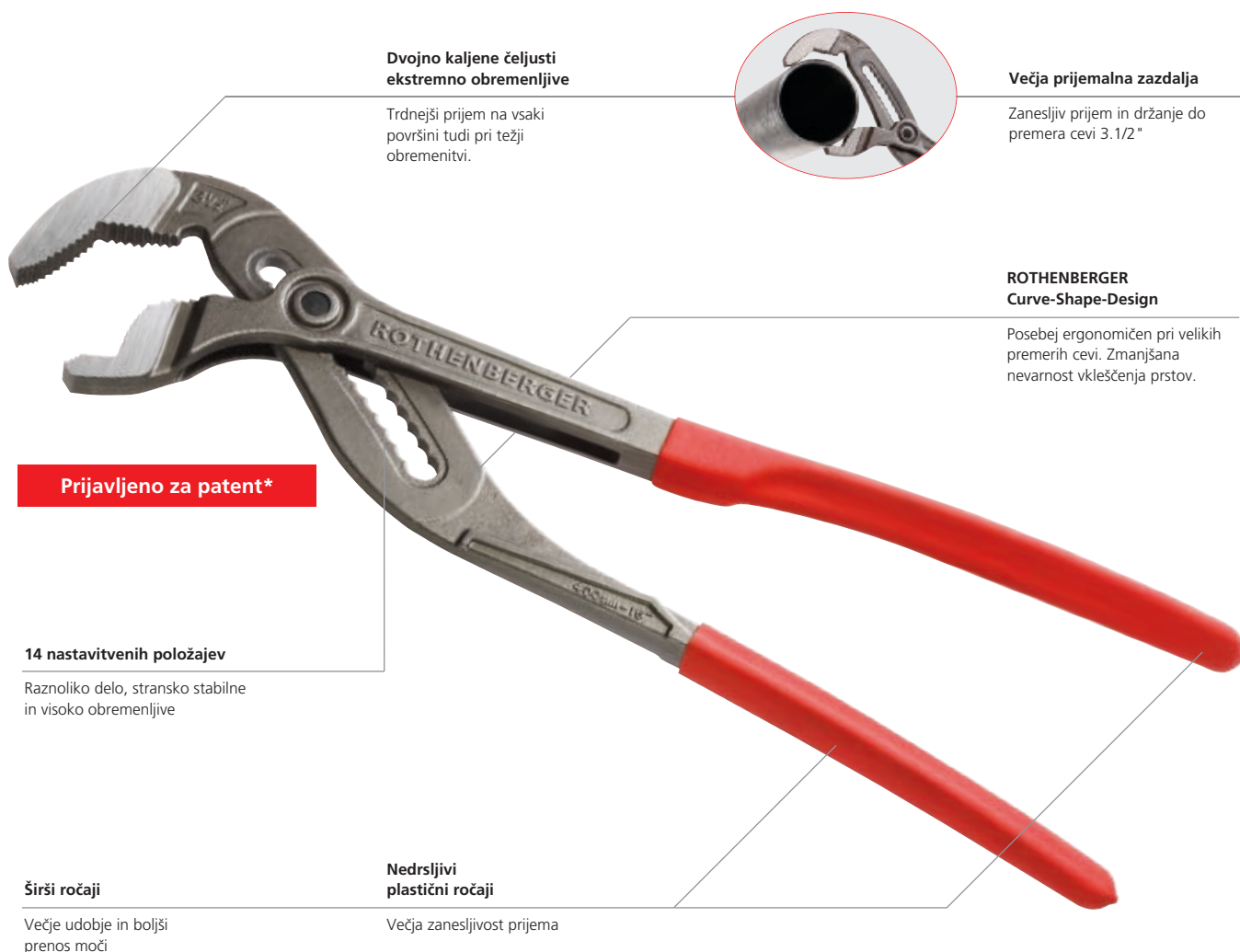

Dvojno kaljene čeljusti ekstremno obremenljive

Trdnejši prijem na vsaki površini tudi pri težji obremenitvi.



Večja prijemalna zazdalja

Zanesljiv prijem in držanje do premera cevi 3.1/2"

ROTHENBERGER Curve-Shape-Design

Posebej ergonomičen pri velikih premerih cevi. Zmanjšana nevarnost vkleščanja prstov.

Prijavljeno za patent*

14 nastavitvenih položajev

Raznoliko delo, stransko stabilne in visoko obremenljive

Širši ročaji

Večje udobje in boljši prenos moči

Nedrsljivi plastični ročaji

Večja zanesljivost prijema

Curve-Shape-Design: posebej ergonomičen

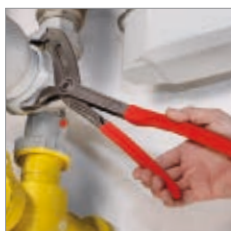

3-Točkovni prijem čez sredino za zanesljiv oprijem. Odličen prijem pri ceveh do Ø 2"



ROTHENBERGER Curve-Shape-Design
- posebej ergonomičen!

ROGRIP XL 16", Ø 3.1/2" / 102 mm
No. 100000328

€ 59,⁹⁵

Univerzalno orodje

Klešče

ROGRIP M

Hitro nastavljive klešče za vodne črpalke

- 30% večja kapaciteta prijema: 10" klešče do premera cevi 2"
- 3-točkovni prijem, zanesljivo prižemanje in odlično prijemanje do maksimalnega premera cevi
- Širši ročaji za večje udobje in boljši prenos moči.
- 10- nastavitvenih položajev za raznoliko delo.

Tehnični podatki:

Krom-vanadijevo jeklo poboljšano, utopno kovano

Glava in čeljusti brušena.

Dvojno kaljene čeljusti, ekstremno obremenljive

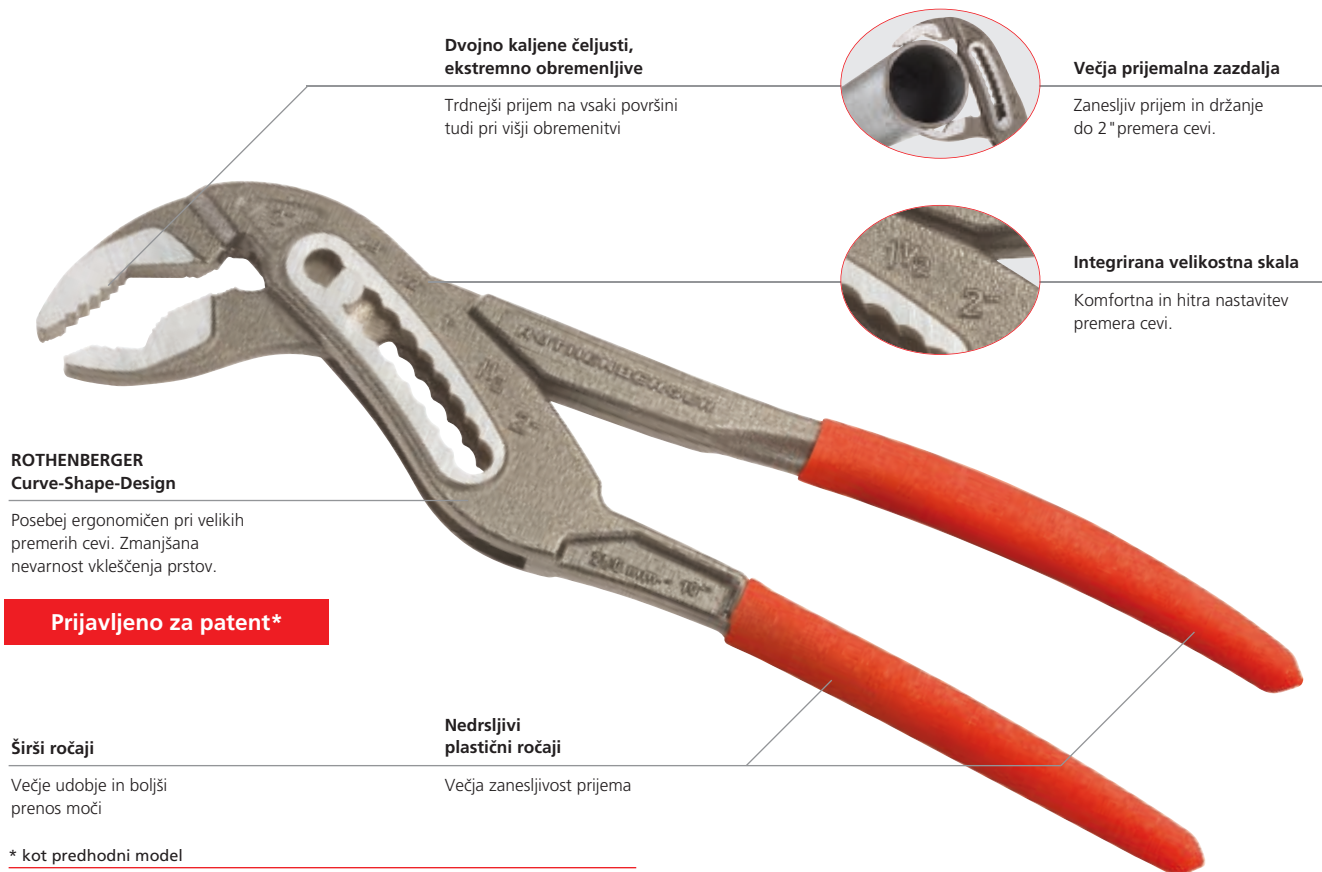

Dvojno kaljene čeljusti, ekstremno obremenljive

Trdnejši prijem na vsaki površini tudi pri višji obremenitvi



Večja prijemalna zazdalja

Zanesljiv prijem in držanje do 2" premera cevi.



Integrirana velikostna skala

Komfortna in hitra nastavitev premera cevi.

ROTHENBERGER
Curve-Shape-Design

Posebej ergonomičen pri velikih premerih cevi. Zmanjšana nevarnost vkleščanja prstov.

Prijavljeno za patent*

Širši ročaj

Večje udobje in boljši prenos moči

Nedrsljivi plastični ročaj

Večja zanesljivost prijema

* kot predhodni model

ROGRIP M 7", Ø 1.1/4" / 35 mm
No. 1000000215

€ **18,95**

ROGRIP M 10", Ø 2" / 60 mm
No. 1000000216

€ **21,95**

ROTHENBERGER Curve-Shape-Design
– posebej ergonomičen!

ROGRIP S

Hitro nastavljive klešče za vodne črpalke

- Lastnosti kot pri ROGRIP M

Curve-Shape-Design: posebej ergonomične pri večjih premerih cevi

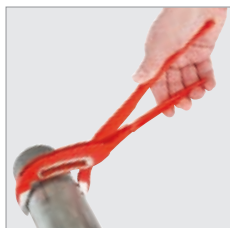

Dvojno kaljene čeljusti ekstremno obremenljive

Trdnejši prijem na vsaki površini tudi pri težji obremenitvi.



Integrirana velikostna skala

Priročna in hitra nastavitev premera cevi.

ROGRIP S 7", Ø 1.1/4" / 35 mm
No. 1000000217

€ **17,95**

ROGRIP S 10", Ø 2" / 60 mm
No. 1000000218

€ **19,95**

Širši ročaj

Večje udobje in boljši prenos moči.

ROGRIP F

Hitro nastavljive klešče za vodne črpalke

- 30% večja kapaciteta prijema: 10" klešče do premera cevi 2"
- 3-točkovni prijem, zanesljivo prižemanje in odlično prijemanje do maksimalnega premera cevi
- ROTHENBERGER Curve-Shape-Design: posebej ergonomično pri večjih premerih cevi. Zmanjšuje nevarnost vkleščenja prstov.
- Širši ročajji za večje udobje in boljši prenos moči.
- Varnostni-blokirni sistem: preprečuje nehoteno odpiranje in omogoča do 50% hitrejšo nastavitvev.
- 18 nastavitvenih položajev za raznovrstno delo.

Tehnični podatki:

Krom-vanadijevo jeklo poboljšano, utopno kovano

Glava in čeljusti brušeni.

Dvojno kaljene čeljusti, ekstremno obremenljive

30% večja kapaciteta prijema kot predhodni model!

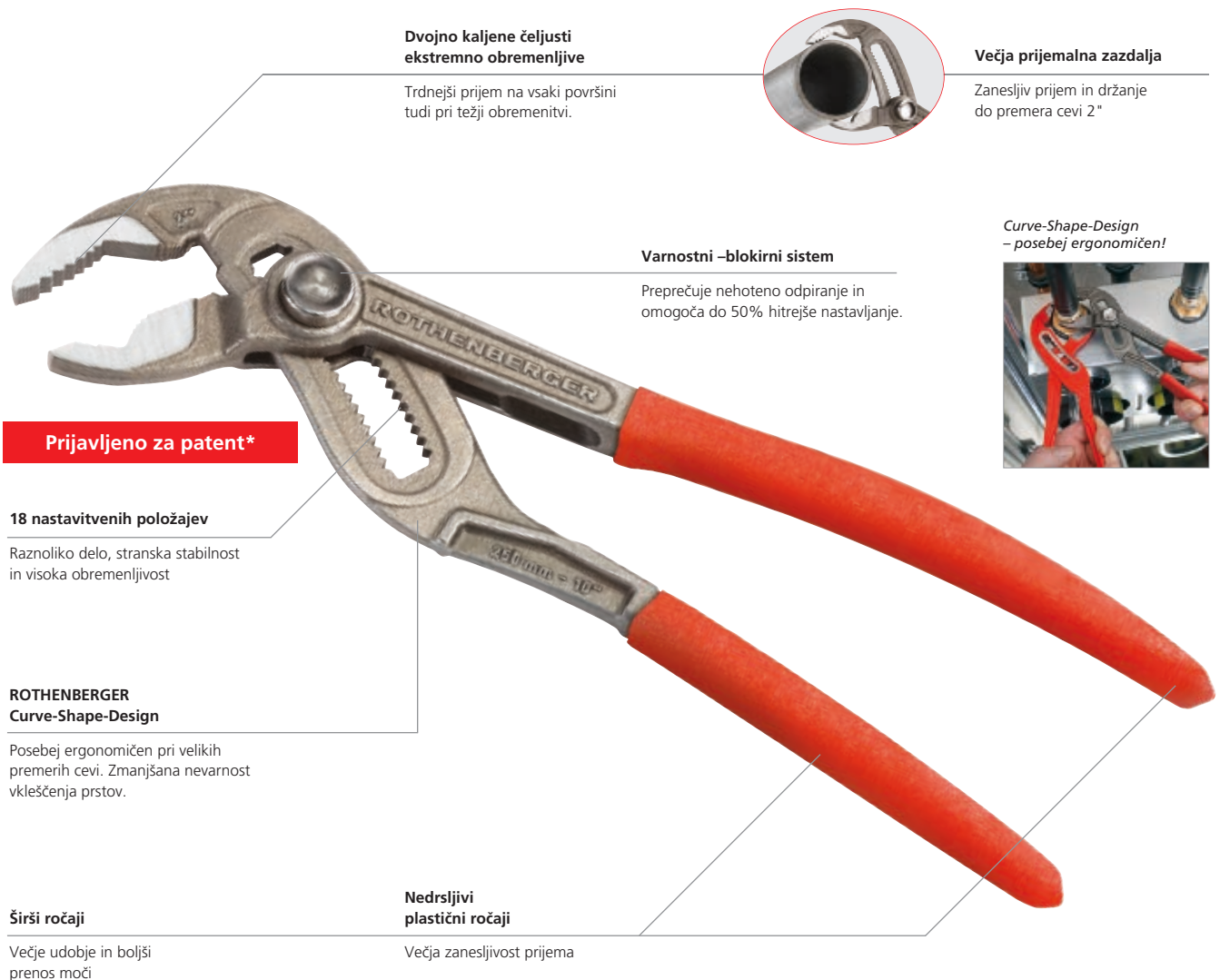

Dvojno kaljene čeljusti ekstremno obremenljive

Trdnejši prijem na vsaki površini tudi pri težji obremenitvi.

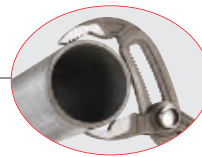

Večja prijemalna zazdalja

Zanesljiv prijem in držanje do premera cevi 2"

Varnostni –blokirni sistem

Preprečuje nehoteno odpiranje in omogoča do 50% hitrejšo nastavljanje.

Curve-Shape-Design – posebej ergonomičen!



Prijavljeno za patent*

18 nastavitvenih položajev

Raznoliko delo, stranska stabilnost in visoka obremenljivost

ROTHENBERGER Curve-Shape-Design

Posebej ergonomičen pri velikih premerih cevi. Zmanjšana nevarnost vkleščenja prstov.

Širši ročajji

Večje udobje in boljši prenos moči

Nedrsljivi plastični ročajji

Večja zanesljivost prijema

2-Točkovni prijem pri ceveh Ø 2"



3-Točkovni prijem čez sredino za zanesljiv oprijem. Odličen prijem pri ceveh do Ø 2"



ROTHENBERGER Curve-Shape-Design – posebej ergonomičen!

* kot predhodni model

ROGRIP F 7", Ø 1.1/4" / 35 mm
No. 1000000213

~~€ 26,95~~

€ 23,95

ROGRIP F 10", Ø 2" / 60 mm
No. 1000000214

€ 26,95

Univerzalno orodje

Klešče

Armaturne klešče 90°

Krom-vanadijevo-specialno jeklo, kovano iz celega

- Plastične čeljusti jamčijo zanesljiv in varen prijem, posebej kromanih armatur oz. poliranih površin
- Kvalitetne poboljšane površine DURAMANT®



Plastične čeljusti,
obziren prijem!



Armaturne klešče 14" / Ø 1"
No. 70545

€ ~~49,95~~

Profesionalni set 1



No. 070122X



No. 070123X



No. 070124X

Set (No. 070130X) vsebuje: cevne klešče Super S Ø 1" (No. 070122X), Super S 1.1/2" (No. 070123X) in Super S Ø 2" (No. 070124X)

Profesionalni set 1
No. 070130X

€ ~~175,95~~ € 99,95



SANIGRIP / SANIGRIP PL

Sifonske klešče

Krom-vanadijevo-specialno jeklo, kovano iz celega, pokromano, v zglobo 4-kratno nastavljive, z ozobljenimi vpenjalnimi čeljustmi. Izvedba SANIGRIP PL s plastičnimi čeljustmi za varovanje armatur

- Zanesljiv in varen prijem dragocenih armatur brez poškodb poliranih površin



SANIGRIP 10" / Ø 80 mm
No. 70415

€ ~~41,95~~ € 33,95

SANIGRIP PL 10" / Ø 62 mm (s plastičnimi čeljustnimi vstavki)
No. 70416

€ 44,95

Profesionalni set 2



No. 070122X



No. 070123X



No. 70528



No. 70027

Set (No. 070135X) vsebuje: cevne klešče Super S Ø 1" (No. 070122X), Super S 1.1/2" (No. 070123X), Wapu SP 10" (No. 70528) in TUBE CUTTER 35 (No. 70027)

Profesionalni set 2
No. 070135X

€ ~~154,95~~ € 99,95



Profesionalni set 3



No. 070122X



No. 070123X



No. 70528

Set (No. 070140X) vsebuje: cevne klešče Super S Ø 1" (No. 070122X), Super S 1.1/2" (No. 070123X) in klešče za vodovodne črpalke SP 10" (No. 70528)

Profesionalni set 3
No. 070140X

€ ~~114,95~~ € 64,95



Profesionalni set 4



No. 070122X



No. 070123X



No. 070124X



No. 70528

Set (No. 070137XX) vsebuje: cevne klešče Super S Ø 1" (No. 070122X), Super S 1.1/2" (No. 070123X), Super S Ø 2" (No. 070124X) in klešče za vodovodne črpalke SP 10" (No. 70528)

Profesionalni set 4
No. 070137X

€ ~~175,95~~ € 109,95



Enoročne –cevne klešče „HEAVY DUTY“

- Samozatezne, kavelj elastično vpet
- Hitra prednastavitev Ø preko skale na kavlju
- Deli, ki se obrabijo so zamenljivi, čeljusti in kavelj je možno posamezno dokupiti
- Ulitek v celem z višjo trdnostjo, z dvojnim-T-profilom, kaljene čeljusti in kavelj, fino brušene, proti smeri vrtenja zamaknjeno ozobje, induktivno kaljeno, poboljšan in oprijemljiv nastavljivi vijak



Enoročne –cevne klešče HEAVY DUTY, 10"
No. 70151 € **37,95**

Enoročne –cevne klešče HEAVY DUTY, 12"
No. 70152 € **44,95**



US-standard GGG-W-651
Type II Class A



Enoročne –cevne klešče HEAVY DUTY, 14"
No. 70153 € **49,95**

Enoročne –cevne klešče HEAVY DUTY, 18"
No. 70154 € **69,95**

Enoročne –cevne klešče HEAVY DUTY, 24"
No. 70155 € **109,95**

Enoročne –cevne klešče HEAVY DUTY, 36"
No. 70156 € **239,95**

Enoročne-cevne klešče „ALUDUR“

- Funkcijske lastnosti kot pri „HEAVY DUTY“
- Prihranek na teži za ca. 40% proti jekleni izvedbi, iz ekstremno lahke aluminijaste legure z visoko trdnostjo
- Deli, ki se obrabijo so zamenljivi, čeljusti in kavelj je možno posamezno dokupiti



Enoročne –cevne klešče ALUDUR, 10"
No. 70159 € **64,95**

Enoročne –cevne klešče ALUDUR, 14"
No. 70160 € **76,95**



US-standard GGG-W-651
Type I Class B



Enoročne –cevne klešče ALUDUR, 18"
No. 70161 € **99,95**

Enoročne –cevne klešče ALUDUR, 24"
No. 70162 € **159,95**

Enoročne –cevne klešče ALUDUR, 36"
No. 70163 € **289,95**

Enoročne –cevne klešče ALUDUR, 48"
No. 70164 € **499,95**

Enoročne-cevne klešče „STILLSON“

- Funkcijske lastnosti kot pri „HEAVY DUTY“
- Kaljena nastavitvena matica pri uporabi pritiska na ročaj in preprečuje neželjeno nastavitvev
- Optimirano dvojno vzmetenje zagotavlja hitro in zanesljivo samozatezjanje, zanesljivejši prijem tudi pri gladkih ceveh



Enoročne –cevne klešče STILLSON, 8"
No. 70350 € **27,95**

Enoročne –cevne klešče STILLSON, 10"
No. 70351 € **35,95**



US-standard GGG-W-651
Type I Class B



Enoročne –cevne klešče STILLSON, 12"
No. 70352 € **40,95**

Enoročne –cevne klešče STILLSON, 14"
No. 70353 € **45,95**

Enoročne –cevne klešče STILLSON, 18"
No. 70354 € **62,95**

Enoročne –cevne klešče STILLSON, 24"
No. 70355 € **99,95**

Univerzalno orodje

Klešče / montažni ključiči

Ključ za armature

Vse iz kovanega jekla, brunirano, gladke čeljusti za zaščito armatur in občutljivih oz. poliranih površin



No. 350850



No. 350900

Ključ za armature (260 mm), SW 75
No. 350850

€ ~~56,95~~

Ključ za armature (275 mm), SW 65
No. 350900

€ ~~56,95~~

Expresni ključ

Krom-Vanadium jeklo, utopno kovano, pokromano



No. 73299

Obročni ragljasti- Expresni ključ



No. 73293

Expresni-ključ, M10, SW 17x19
No. 73299

€ ~~24,95~~ € ~~22,95~~

Obročni ragljasti- Expresni-ključ, M10, SW 17x19
No. 73293

€ ~~72,95~~ € ~~63,95~~

ROCLICK ključ

Krom-Vanadium jeklo, glava črno fosfatirana

- Vzmetni mehanizem – kolikor močnejši je zatezni pritisk, toliko trdnejši je oprijem



No.	Izvedba	Mera	Dolžina	Cena €
70420	ROCLICK Ključ	10 mm	134 mm	38,95
70422	ROCLICK Ključ	13 mm	137 mm	38,95
70425	ROCLICK Ključ	17 mm	184 mm	45,95
70426	ROCLICK Ključ	19 mm	188 mm	49,95
70418	ROCLICK Ključ	24 mm	240 mm	61,95

Ostali ključiči v katalogu 2014/2015

UNI-stopenjski ključ Set

Za montažo in demontažo vstavkov ventilov toplotnih teles, vijačnih spojev povratnega teka in kratkih podaljškov pip. Material krom-vanadijevo jeklo- kaljeno, nikljano, pogonski štirikotnik 1/2"

- Mnogostransko uporaben, nastavki-, notranji-šestkotnik in dvanajst robi- sojemalnik, vel. 3/8 - 1/2 - 3/4 - 1" in druge vmesne velikosti



No. 73298



Sl. Raglja

UNI-Stopenjski ključ Set (z ragljo)
No. 73297

€ ~~41,95~~ € ~~32,95~~

UNI-Stopenjski ključ
No. 73298

€ ~~31,95~~ € ~~21,95~~

RO-QUICK Set

Orodje za privijanje ventilov

Držalo izpustnega ventila in ključ za privijanje za ekscenterske in standardne ventile

- Hitro delo, brez težav pri montaži kopalnih kadi, umivalnikov in pomivalnikov
- Uporaben z zgornje in spodnje strani



Brez poškodb kromiranih delov!

RO-QUICK Set
No. 70439

€ ~~79,95~~ € ~~62,95~~

Ključ za stoječe armature

Krom-vanadijevo jeklo, utopno kovano zelo robusten

- Prečno gibljiv ročaj omogoča optimalen prenos moči.
- Gibljiv kavelj za hod desno- levo



Ključ za stoječe armature 3/8 - 1.1/4"
No. 70228

€ ~~45,95~~ € ~~38,95~~

EUROLINE®

Izvijači

- Velik prenos moči z 2-komponentnim ročajem
- Velika torzijska trdnost
- Garantirano neoporečen sed v glavi vijaka
- Hitra izbira konice zaradi barvnih označb



Set izvijačev Pozidriv
No. 73571

€ **32,95**

Set izvijačev Phillips
No. 73570

€ **32,95**

Univerzalne delovne mize

- Stabilna, robustna, dobra za transport: preklopno cevno ogrodje
- Optimalna delovna površina: delovna plošča iz vezane bukovine
- Izvedba vodovodni instalater okovana po obodu, idealna za delo s primežem



"Vodovodni instalater" (1000 x 550 x 835 mm)
No. 70696

€ ~~245,95~~ € **179,95**

"Vodovodni instalater" (1200 x 750 x 835 mm)
No. 70698

€ ~~299,95~~ € **239,95**

Frezalo za vodovodne pipe

Za eksaktno frezanje sedežev ventilov pri vodovodnih pipah, ki ne tesnijo

- Enostavna in hitra uporaba zaradi natančnega freziranja pri vodovodnih pipah, ki ne tesnijo
- Cilindrično stopenjsko navojno vpetje, prikladno za vse običajne armature
- Preko vzmeti in regulirnega vijaka nastavljev tlak freziranja, omogoča natančno delo



Osnovno orodje s frezalom (3/8"-1/2"-3/4"-1" v kaseti)
No. 70970

€ **73,95**

Osnovno orodje s frezalom (3/8"-1/2"-3/4"-1")
No. 70974

€ **99,95**

Servisni kovček, 40-delni

Kakovosten ABS-kovček z jedrom iz trde pene, robovi okovani, s stabilnim in kaljenim okvirjem iz aluminija in z ergonomičnim prenosnim ročajem

- 2 plošči z orodjem s 4 stranmi za vpenjanje orodja
- 1 notranji predal z modularno razporeditvijo
- 1 predal za dokumente v pokrovu
- Dimenzije: 470 x 200 x 360 mm



Set (No. 1000000420) vsebuje: TUBE CUTTER 35 DURAMAG (6 - 35 mm), teleskopski ključ za stojne pipe (10 - 32 mm), lok za žago ROBO Super (SW 300), 10 x listi ročne žage BI-METALL HSS-E 4 Plus (300 mm), kotne cevne klešče 45° Super S (1.1/2"), Wapu SP klešče (10"), ekspresni ključ (M10, SW 17 x 19), set izvijačev EUROLINE (2 x PH, 4 x zarez), al-vodna tehnična (400 mm, 6-črna-libela), univerzalno pisalo (grafit, 240 mm), profi univerzalni nož, ključavničarsko kladivo z ročajem iz hikorijevega lesa (300 g), dleto za električarje- ploščato (250 x 8 mm), set dvozevnih ključev (6 - 32 mm, 12-delni), servisni kovček

Servisni kovček, 40-delni
No. 1000000420

€ **649,95**

Univerzalno orodje

Seti z orodjem

Servisni kovček, 67-delni

Kakovosten ABS-kovček z jedrom iz trde pene, robovi okovani, s stabilnim in kaljenim okvirjem iz aluminija in z ergonomičnim prenosnim ročajem

- 2 plošči z orodjem s 4 stranmi za vpenjanje orodja
- 1 notranji predal z modularno razporeditvijo
- 1 predal za dokumente v pokrovu
- Dimenzije: 470 x 200 x 360 mm

Testirano v trajni uporabi do 25kg!



Sl. Servisni kovček



Set (No. 1000000430) vsebuje: zidarsko dleto (brez zaščite rok), vijalni luknjač (32 mm), enoročne cevne klešče STILLSON (14"), kotne cevne klešče 45° Super S (1"), obročno viličasti ključ (10", SW do 29 mm), ključ z ragljo - odprt (ROCLICK, 13 mm in 17 mm), ROGRIP S (7" in 10"), ROCUT TC 42 (6 - 42 mm), univerzalno pisalo (grafit, 240 mm), lesen pregibni meter (2 m), Profi univerzalni nož, tračni meter ROMATIC (3 m), Al-vodna tehtnica (400 mm, 6-črna-libela), Set izvijačev EUROLINE (2 x PH, 4 x zarez), Sanitar-križni ključ (3/8 - 1"), expres-ključ (M10, SW 17 x 19), MINICUT I Pro (3 - 16 mm), TUBE CUTTER 35 DURAMAG (6 - 35 mm), lok za žago ROBO Super (SW 300), 10 x list ročne žage BI-METALL HSSE 4 Plus (300 mm), ključavničarsko kladivo s hikorijevim

ročajem (300 g), preklonpa raglja 1/2", D/L, četverkotnik (brez vstavka), Uni-mala žaga - nastavljiva (190 / 310 mm), 12 x listi žage za PUK-žago (metal, 150 mm / 32Z), inbus -set (2,5 - 10 mm, 7-tlg.), PLASTICUT PVC (50 mm), ključ za stoječe armature (10 - 32 mm), ključ za podaljške pip (SW 12 x 17), kombinirane klešče (180 mm), pleskarska lopatica (40 mm), klešče ščipalke (160 mm), obročno zevasti ključ-set (SW 8 - 22 mm, 8-delni), servisni kovček

Servisni kovček, 67-delni
No. 1000000430

€ 999,⁹⁵

Azubi-Set, 50-delni

Robusten montažni-zaboj z orodjem, kompletno opremljen z vsem, kar obrtnik potrebuje

- Celovit in praktičen izbor orodja
- Zaboj iz pocinkane jeklene pločevine
- Dimenzije: 530 x 200 x 200 mm



Sl. Montažni zaboj z orodjem



Set (No. 19166) vsebuje: klešče za vodne črpalke Typ SP (10"), kotne cevne klešče Super S (1"), Al-vodna tehtnica (elox. 500 mm), kovinski lok žage (300 mm), 10 x HSSE 4 PLUS listi za žago, ključavničarsko kladivo (300 g), kladivo (1.250 g), PUK-lok žage (290 mm) + 12 x listov žage, ključ za stoječe pipe, dleto ploščato (300 x 16 mm), Express-ključ, UNI-stopenski ključ + preklonpa raglja, EUROLINE -set izvijačev (Phillips), vijalni luknjač (Ø32 mm), inbus ključ (7-delni kpl), lesen zglobni meter (2m), mizarski svinčnik, TUBE CUTTER 35 (6 - 35 mm), MINICUT I PRO (3 - 6 mm), ključ za podaljške pip, kotne cevne klešče Super S (1.1/2"), rezalni nož, ROFASTLOCK (10"), montažni -zaboj z orodjem

Azubi-Set, 50-delni
No. 19166

€ 389,⁹⁵

Montažni kovček z orodjem
No. 402312

€ 43,⁹⁵



ROTHENBERGER

Podružnica Avstrija, Slovenija, Hrvaška, Bosna in Hercegovina

Gewerbeparkstrasse 9

5081 Anif bei Salzburg - Austria

Tel: + 43 (0) 62 46 / 72 0 91 - 42

Fax: + 43 (0) 62 46 / 72 0 91 - 13

E-Mail: office@rothenberger.at, www.rothenberger.at



Prodaja Avstrija:

Tel: +43 (0) 62 46 / 72 0 91 - 45 · verkauf@rothenberger.at

Prodaja izvoz:

Tel: +43 (0) 62 46 / 72 0 91 - 42 · export@rothenberger.at

Tehnični servis:

Tel: +43 (0) 62 46 / 72 0 91 - 37 · service@rothenberger.at



Pogoji odpreme/ odpremni pavšalni stroški za Avstrijo.

Odprema se vrši preko prevoznika, ki ga izberemo sami.

Za naročila do € 700, - je strošek dostave odvisen od zapletenosti postopka. (Več kot € 700, - je dostava na naslov brezplačna).

Za naročila pod 50 € - manjša naročila, se dodatno zaračuna 5 €.

Vračila se na splošno ne sprejemajo. V izjemnih primerih se za vračilo zahteva predhodna odobritev vodja prodaje, posledični stroški dostave se zaračunajo. Morebitne poznejše dobave nedobavljenega blaga (zaostankov) so brezplačne.

Plačilni pogoji

Plačilo po dogovoru.

Bančna povezava

Bank Austria Kto. 0995 45717 00 · BLZ 12000

IBAN: AT96 1100 0099 5457 1700

SWIFT: BKAUATWW

Sodna pristojnost

Plačljivo in iztožljivo v Salzburgu / mesto

LG Salzburg FN71721y

Kraj izvedbe in pristojnosti je Salzburg



Pridržek lastninske pravice

Blago ostane do popolnega plačila

last podjetja ROTHENBERGER

ARA- licenca št.: 5525; ERA licenca št.: 50658

RG: Prosim vas, da o rabatu povprašate vašega trgovca
P.a.A.: Cena po ponudbi



**ROTHENBERGER Werkzeuge- und Maschinen
Handelsgesellschaft m.b.H.**

Gewerbeparkstraße 9
A-5081 Anif near Salzburg
Tel. + 43 62 46 / 7 20 91 -42
Fax + 43 62 46 / 7 20 91 -15
export@rothenberger.at



410000/1.16/SI/5.5/GT

Prodaja preko: Vaš specializiran trgovec:
ROTHENBERGER Werkzeuge GmbH

Vse cene so priporočene maloprodajne cene v € za kos, dodati je potrebno zakonski DDV.
Velja do 31. decembra 2016. Pridržane pravice do napak v celotni vsebini.

www.rothenberger.com